



Ministério da Economia
Secretaria Especial de Desburocratização, Gestão e Governo Digital
Secretaria de Gestão

Sistema de Cadastramento Unificado de Fornecedores - SICAF

Declaração

Declaramos para os fins previstos na Lei nº 8.666, de 1993, conforme documentação registrada no SICAF, que a situação do fornecedor no momento é a seguinte:

Dados do Fornecedor

CNPJ: 01.631.022/0001-12 DUNS®: 907062202

Razão Social: VIANMAQ EQUIPAMENTOS LTDA

Nome Fantasia:

Situação do Fornecedor: **Credenciado** Data de Vencimento do Cadastro: 05/12/2022

Natureza Jurídica: **SOCIEDADE EMPRESÁRIA LIMITADA**

MEI: **Não**

Porte da Empresa: **Demais**

Ocorrências e Impedimentos

Ocorrência: **Nada Consta**

Impedimento de Licitar: **Nada Consta**

Ocorrências Impeditivas indiretas: **Nada Consta**

Vínculo com "Serviço Público": **Indisponibilidade do SIAPE no momento**

Níveis cadastrados:

Documento(s) assinalado(s) com "*" está(ão) com prazo(s) vencido(s).

Fornecedor possui alguma pendência no Nível de Cadastramento indicado. Verifique mais informações sobre pendências nas funcionalidades de consulta.

I - Credenciamento

II - Habilitação Jurídica

III - Regularidade Fiscal e Trabalhista Federal

Receita Federal e PGFN Validade: 15/05/2022

FGTS Validade: 17/01/2022

Trabalhista (<http://www.tst.jus.br/certidao>) Validade: 03/06/2022

IV - Regularidade Fiscal Estadual/Distrital e Municipal (Possui Pendência)

Receita Estadual/Distrital Validade: 13/02/2019 (*)

Receita Municipal Validade: 09/02/2019 (*)

VI - Qualificação Econômico-Financeira (Possui Pendência)

Validade: 31/05/2019 (*)

Emitido em: 10/01/2022 13:23

CPF: 081.614.569-50 Nome: THAIS VERGINIO BIAVA

Ass:

VIANMAQ

EDITAL DE PREGÃO Nº 147/2021

PROCESSO ADMINISTRATIVO Nº 234/2021

MODALIDADE: PREGÃO ELETRÔNICO

TIPO: MENOR PREÇO GLOBAL POR ITEM

OBJETO: contratação de empresa para aquisição de uma escavadeira hidráulica nova, atendendo as necessidades do Departamento de Agricultura e Abastecimento, com recursos vinculados ao Convênio MAPA nº 890236/2019

ANEXO II

PROPOSTA COMERCIAL

A empresa Vianmaq Equipamentos Ltda, estabelecida na Alcides Valentino Zanella, n. 1886, com telefone sob n. 41- 3555-2161, e mail antonio@vianmaq.com.br , inscrita no CNPJ n. 01 631 022/0001-12, na cidade de Campo Largo- Paraná, neste ato representada por Antonio da Costa Lima, cargo de Gerente Comercial, RG 990.109-4, CPF 188.146.389-34, residente à Rua Francisco Rocha n. 1640, propõe fornecer à Prefeitura Municipal de Marmeleiro, em estrito cumprimento ao previsto no Edital de Pregão Eletrônico n. 147/2021, conforme abaixo discriminado:

1 – 01- Unidade- Escavadeira Hidráulica, nova de fabricação nacional, Marca Komatsu, modelo PC160LC-8, equipada com motor Komatsu, com 115 HP líquido de potência, Lança de 5.150 mm. Braço de 2.2250 mm, caçamba de 0,80 m³, com sapatas de 700mm, com 7 roletes inferiores e dois roletes superiores, demais especificações conforme anexo I do referido Edital.

Valor unitário do Equipamento proposto – R\$ 814.990,00 (Oitocentos e quatorze mil e novecentos e noventa reais)

-Nos obrigamos a cumprir todos os termos da Nota de Empenho a ser firmada.

-Validade da Proposta- 60 (sessenta) dias corridos , contados da data da abertura da sessão pública do Pregão Eletrônico.

-Prazo máximo de entrega do equipamento de acordo estipulado no Anexo I, ou seja de 120 dias, a contar da ordem de faturamento.

-Agencia para depósito: Banco Bradesco- Agencia 6349-5 Conta Corrente- 17640-0

-Nos preços ofertados estão inclusos os tributos, fretes, taxas, seguros, encargos sociais, trabalhistas, e todas as demais despesas necessárias à execução do objeto.

Campo Largo, 10 de Janeiro de 2022.

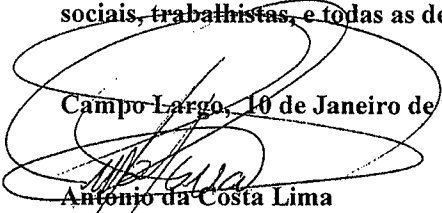

Antonio da Costa Lima
RG- 990-109
Gerente Comercial

CAMPO LARGO MATRIZ
Rua Alcides-Valentino Zanella, 1886



KOMATSU®

PC160LC-8

POTÊNCIA

Bruta: 121 HP (90 kW) @ 2200 rpm
Líquida: 115 HP (86 kW) @ 2200 rpm

PESO OPERACIONAL

16960 - 17400 kg

CAPACIDADE DA CAÇAMBA

0,65 - 1,20 m³

ECOTR

PC
160
LC



ESCAVADEIRA HIDRÁULICA

O modelo ilustrado pode incluir equipamentos opcionais

X
4
P

PANORÂMICA

Harmonia Com o Meio Ambiente e Economia

• Motor com baixo nível de emissão de poluentes

O potente motor Komatsu SAA4D107E-1 turboalimentado com pós-resfriador ar-ar desenvolve uma potência líquida de **115 HP** (86 kW).

Este motor atende aos padrões de controle de emissão de poluentes PROCONVE/MAR-I, sem comprometer a potência ou a produtividade da máquina.

• Operações com Baixo Nível de Emissão de Ruído

Veja página 4.

• Seleção de Modo

- O Modo de Economia responde por uma melhor racionalização do consumo de combustível
- Estes equipamentos contam com indicador ecológico, que têm como ênfase a economia de combustível.
- Para poupar ao máximo combustível, incluímos um alerta de marcha lenta que avisa o operador de longos períodos em marcha lenta sem a utilização do equipamento.

Veja página 5.

A Preocupação Com a Segurança Presente em Novas Características de Projeto

- Nova cabina segura "SpaceCab" com certificação ROPS.
- A cabina, com seu design inovador, oferece inegável proteção ao operador diante de risco de tombamento ou capotamento da máquina.
- Placas antiderrapantes que dão mais firmeza e sustentação aos pés.
- Incorporação de espelhos de visualização das laterais, além do espelho retrovisor, todos de dimensões amplas, um realce a mais na segurança.
- Sistema de fácil visualização da traseira do equipamento, através de uma câmera que monitora as áreas próximas a traseira da máquina (opcional).
- A máquina já vem apta para a instalação de proteção OPG nível 2, (opcional).

Veja página 7.

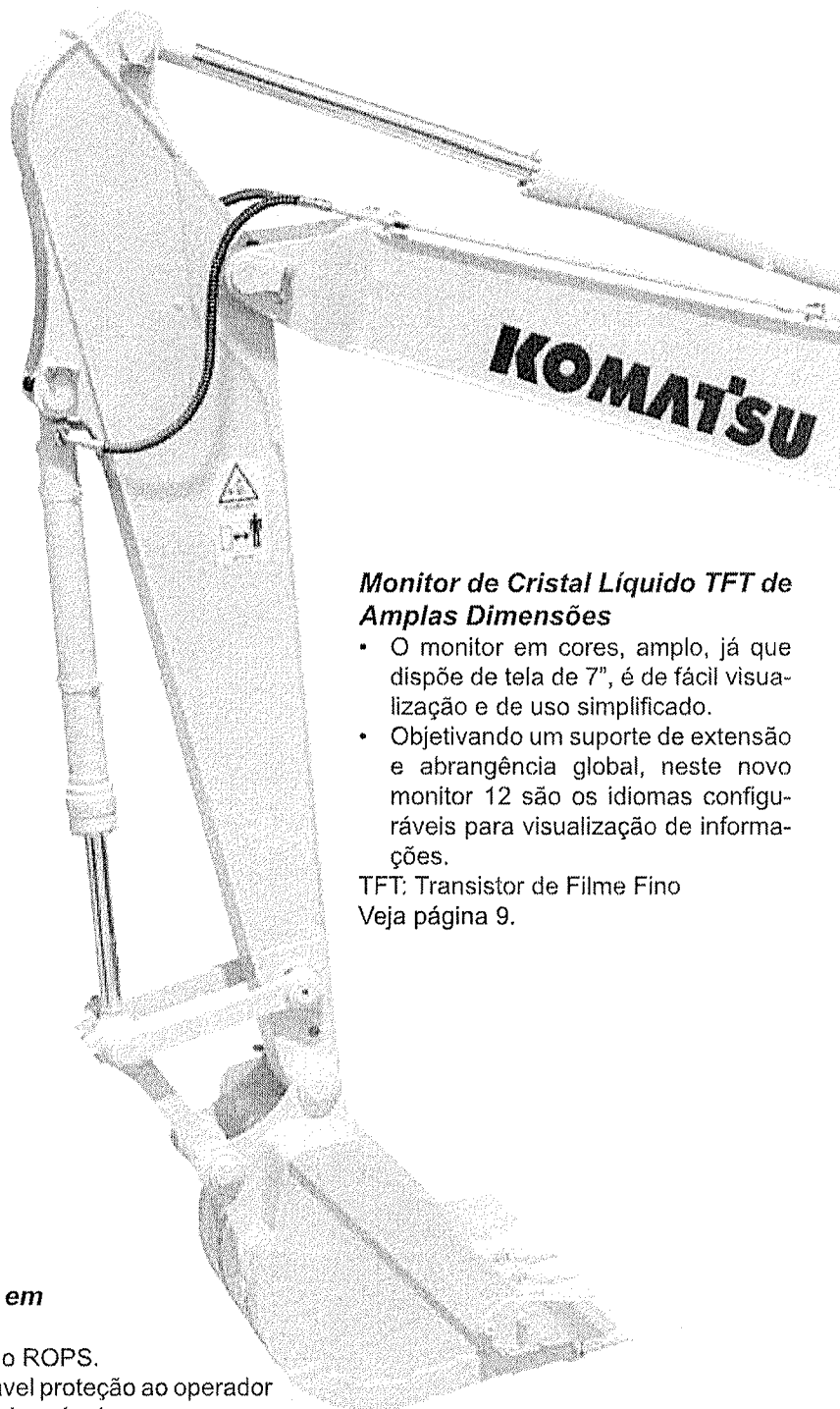

Monitor de Cristal Líquido TFT de Amplas Dimensões

- O monitor em cores, amplo, já que dispõe de tela de 7", é de fácil visualização e de uso simplificado.
- Objetivando um suporte de extensão e abrangência global, neste novo monitor 12 são os idiomas configuráveis para visualização de informações.

TFT: Transistor de Filme Fino

Veja página 9.

Fácil Manutenção

- Intervalo de troca do óleo do motor e intervalos de substituição do filtro de óleo do motor e do filtro hidráulico ainda mais estendidos.
- A máquina é dotada de pré-filtro de combustível (com separador de água) como equipamento padrão.
- Filtro de óleo do motor e válvula de dreno do combustível instalados em posição remota, o que simplifica o acesso a esses componentes.
- O conceito de arrefecimento montados lado a lado aqui empregado permite realizar separadamente a manutenção de cada um dos módulos de resfriamento independentemente.
- Fácil acesso ao filtro de óleo do motor e à válvula de dreno de combustível.
- Agora, o KOMTRAX já é parte integrante desta nova escavadeira hidráulica. Veja página 8.

POTÊNCIA

Bruta: 121 HP (90 kW) @ 2200 rpm
Líquida: 115 HP (86 kW) @ 2200 rpm

PESO OPERACIONAL

16960 - 17400 kg

CAPACIDADE DA CAÇAMBA

0,65 - 1,20 m³

Total Conforto para o Operador

Cabina Espaçosa e Confortável

- Cabina com nível de ruído extraordinariamente baixo (igual a um veículo de passeio).
- O sistema de suspensão com amortecedores utilizado na cabina garante pouca vibração.
- Altamente pressurizada, a cabina conta com ar condicionado automático.
- Assento do operador e console com os descansos dos braços a ele integrados, soluções da mais avançada ergonomia especialmente planejadas para que esta máquina seja operada na postura ideal para cada ocasião.
- Assento com suspensão.

Veja página 6.



O modelo ilustrado pode incluir equipamentos opcionais

[Handwritten signature]

PC160LC-8 ESCAVADEIRA HIDRÁULICA

CARACTERÍSTICAS DE PRODUTIVIDADE

Tecnologia Komatsu

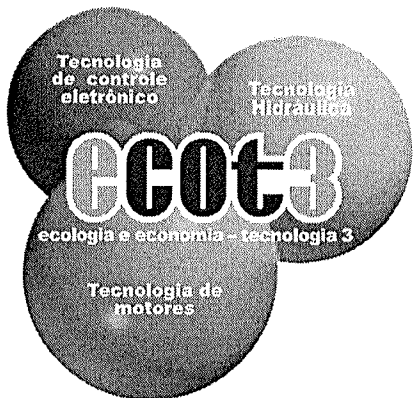

O novo motor ecológico Komatsu é um modelo que atende aos padrões de controle de emissão de poluentes PROCONVE/MAR-I, "ecot3" - ecologia e economia aliados à tecnologia Komatsu constituem um motor de alta performance sem sacrificar a potência ou a produtividade.

A Komatsu desenvolve e produz a maioria de seus componentes, tanto hidráulicos como eletrônicos. Somando os investimentos em novas tecnologias com as opiniões de nossos clientes a Komatsu atinge um alto padrão em desempenho.

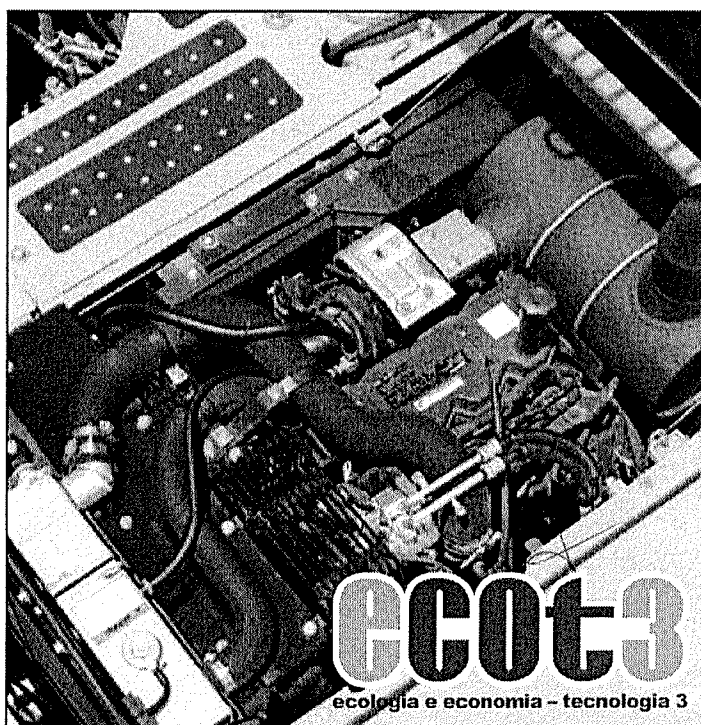
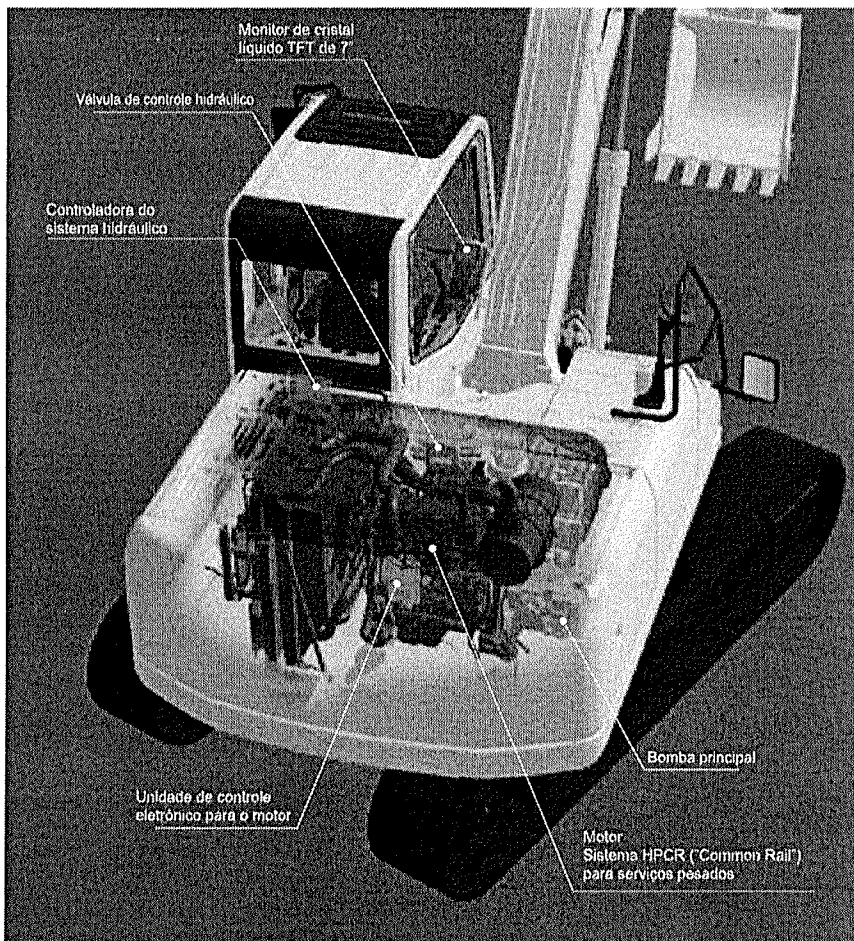

Níveis de ruídos reduzidos

Silencioso igual a um veículo de passeio
Níveis de ruídos reduzidos durante a operação devido ao motor de baixo ruído e a outros desenvolvimentos.

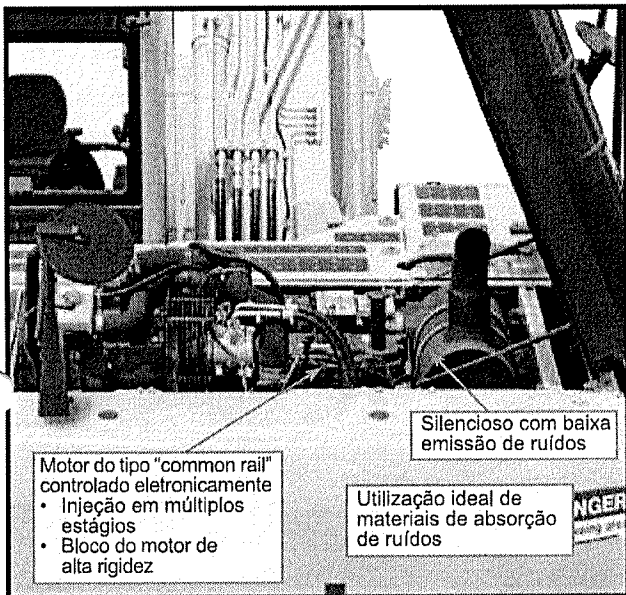

Seleção dos Modos de Operação

As escavadeiras hidráulicas PC160LC-8 estão equipadas com cinco modos de operação (P, E, L, B e ATT). Cada um desses modos foi desenvolvido visando atender a rotação do motor, vazão da bomba e pressão do sistema requeridas para a aplicação em questão, o que proporciona flexibilidade na adequação do desempenho do equipamento à aplicação do momento.

Operação	Aplicação	Vantagens
P	Modo de potência	<ul style="list-style-type: none"> • Máxima relação produção/potência • Tempos de ciclo rápidos
E	Modo de economia	<ul style="list-style-type: none"> • Excelente economia de combustível
L	Modo de elevação	<ul style="list-style-type: none"> • Maior força de elevação (A pressão hidráulica é aumentada em 7%)
B	Modo para rompedor	<ul style="list-style-type: none"> • Rotação do motor e vazão hidráulica otimizadas (1 via)
ATT	Modo para implemento	<ul style="list-style-type: none"> • Rotação do motor e vazão hidráulica otimizadas (2 vias)

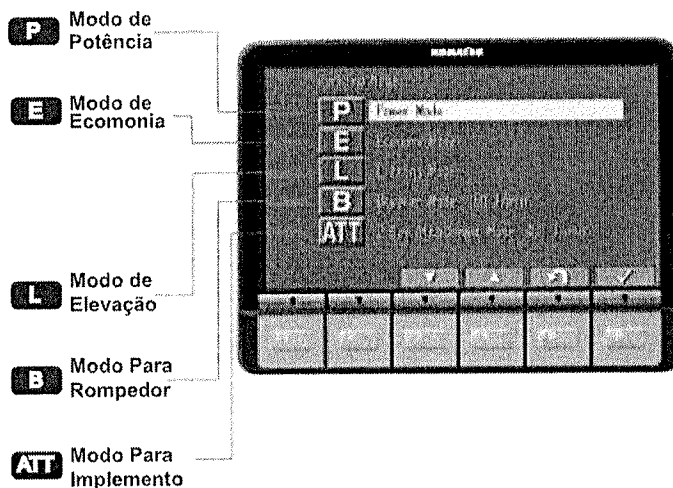

Advertência de marcha lenta

Para impedir o consumo desnecessário de combustível é visualizada uma advertência de marcha lenta no monitor, se o motor trabalhar neste regime durante 5 minutos ou mais.

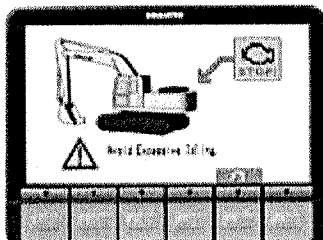

A Komatsu tem a preocupação de auxiliar nossos clientes em economizar combustível.

Modo de Potência/ Economia

A PC160LC-8 oferece ao operador dois modos de trabalho selecionáveis. Modo potência para aplicações severas ou alta produção. O modo de economia permite uma significativa redução no consumo de combustível.

Modo de Elevação

Uma vez selecionado o modo de elevação, a capacidade de elevação é aumentada em 7% mediante a elevação da pressão hidráulica.

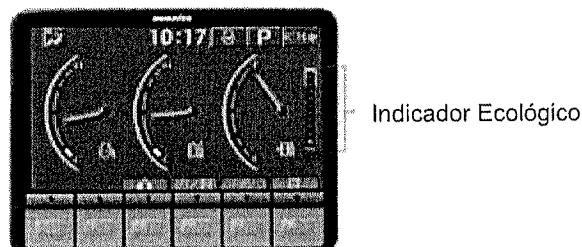

O Indicador ecológico assiste operações de economia de energia

O Indicador ecológico pode ser visto no lado direito do monitor. Trabalhar no limite da zona verde para operações ecológicas e de economia de energia reduz as emissões de CO₂ e de consumo de combustível.

TOTAL CONFORTO PARA O OPERADOR

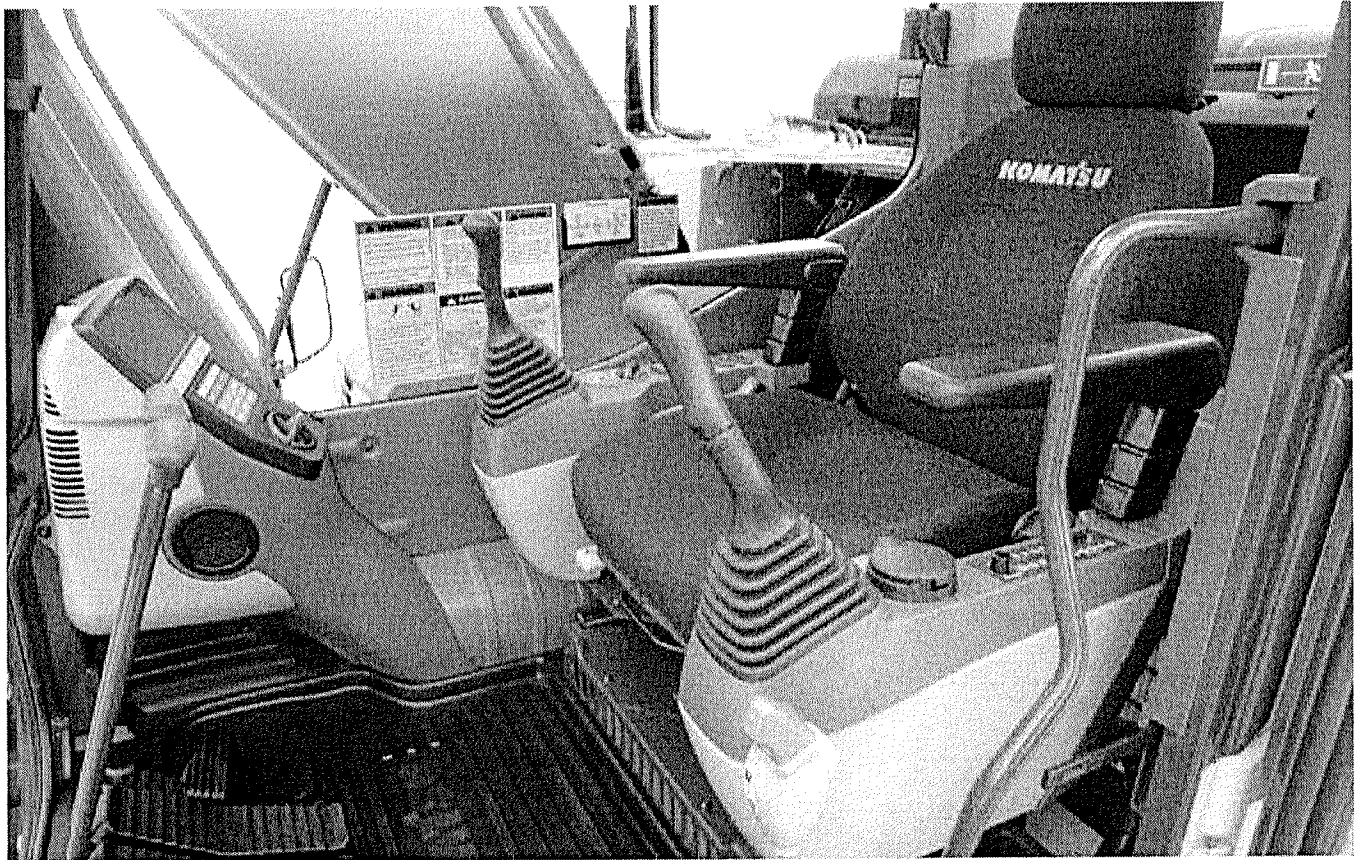

Baixo Ruído na Cabina

A recém-desenvolvida cabina "Space-Cab" possui elevada rigidez e excelente absorção de ruídos. Através do aprimoramento da redução dos ruídos na fonte e do emprego de motor, equipamento hidráulico e ar condicionado pouco poluentes sonoros, faz com que esta máquina se torne tão silenciosa quanto um automóvel moderno.

Baixa Vibração Proporcionada Pela Suspensão de Amortecimento Viscoso da Cabina

A PC160LC-8 utiliza um sistema de suspensão de amortecimento viscoso de múltiplas camadas que traz o advento de um curso mais longo, além da adição de uma mola. A nova suspensão de amortecimento viscoso da cabina associada ao chassi de elevada rigidez contribuem para a redução da vibração transmitida ao assento do operador.

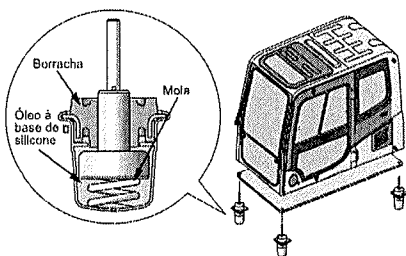

Cabina Ampla de Nova Concepção de Projeto

A cabina, ampla e espaçosa e de nova concepção de projeto inclui um assento com apoio para a cabeça com encosto reclinável. A altura do assento e sua inclinação longitudinal são facilmente ajustáveis.

Você pode ajustar a postura operacional apropriada do descanso do braço e do console conforme sua necessidade. É possível reclinare o assento até posicioná-lo totalmente na horizontal sem que o apoio da cabeça deixe de acompanhar o movimento.

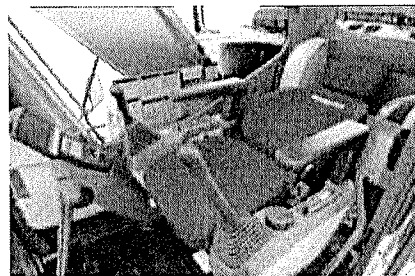

Cabina Pressurizada

O ar condicionado automático, o filtro de ar e uma pressão interna do ar mais alta que a verificada no meio externo (+6,0 mm Aq) impedem o ingresso de pó vindo de fora na cabina.

Ar Condicionado Automático

O ar condicionado automático permite a você ajustar de maneira fácil e com precisão a climatização da cabina mediante o uso dos controles localizados no visor de cristal líquido de amplas dimensões.



A função de controle em dois níveis otimiza o fluxo de ar e responde pela climatização a níveis confortáveis do interior da cabina ao longo de todo o ano. O desembaçador funciona mantendo o vidro do pára-brisa e os vidros das janelas desembaçados.

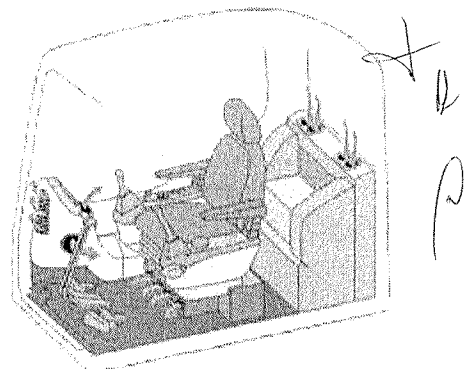

SEGURANÇA COMPLETA

Nova Concepção de Projeto da Cabina Voltada Exclusivamente Para Escavadeiras Hidráulicas, com certificação ROPS.

A cabina dessa máquina foi projetada unicamente para escavadeiras hidráulicas e ganha um grande reforço em sua resistência por conta de sua armação em estrutura tubular. A estrutura citada, com sua absorção excepcionalmente maximizada de impactos, não apenas confere alta durabilidade à cabina como a torna mais resistente à ação de impactos. Estando o operador na cabina e a máquina vindo a capotar, o cinto de segurança assegura total preservação da integridade física do operador.

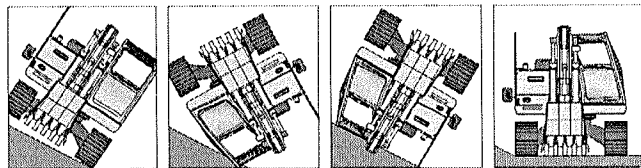
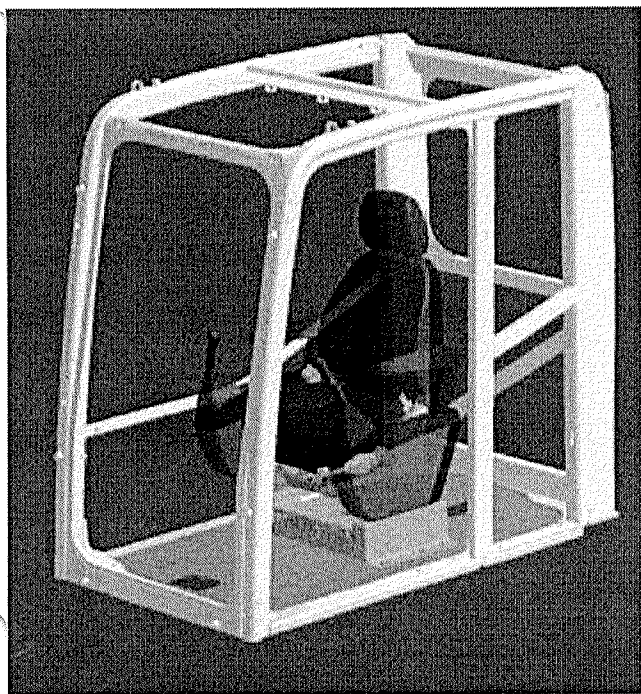

Placas Antiderrapantes

As placas antiderrapantes, de durabilidade a toda prova, mantêm uma incomparável sustentação para os pés.

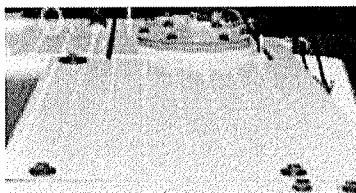

Placa Divisória do Motor e da Bomba

Na eventualidade do rompimento de uma mangueira hidráulica, a placa divisória do motor e da bomba que equipa esta nova máquina impede o vazamento de óleo no motor reduzindo os riscos de incêndio.

Alavanca de Trava

Bloqueia o acionamento de todos os controles hidráulicos. A função de partida só permite o funcionamento da máquina com a alavanca de trava na posição bloqueada.

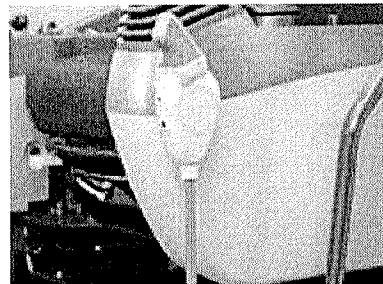

Ampla visibilidade, Espelhos Laterais e Traseiros como Você Nunca Viu

Espelhos laterais maiores e espelhos na parte traseira permitem que a PC160LC-8 atenda às novas normas ISO de visibilidade.

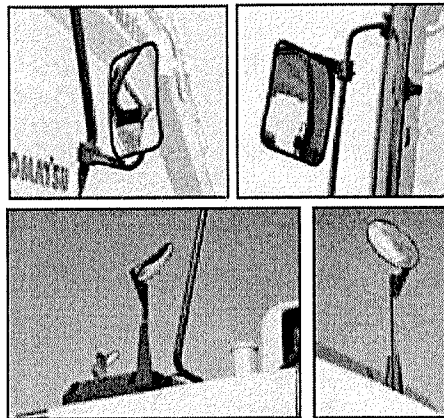

Câmera de Visualização da Traseira do Equipamento (Opcional)

No amplo monitor colorido, de dentro da cabina, o operador pode acessar e visualizar as imagens proporcionadas por uma câmera de vídeo que monitora as áreas situadas imediatamente atrás da máquina.

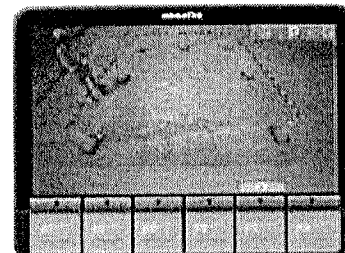
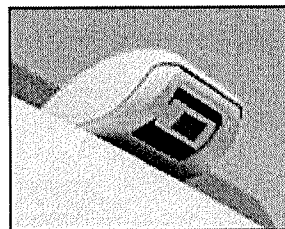

Monitor para câmera de visualização traseira

Protetores Térmicos e do Ventilador

Protetores térmicos e do ventilador estão integrados nas peças do motor e do sistema de acionamento do ventilador que atingem altas temperaturas ao longo de seu funcionamento garantindo a segurança e a integridade física.

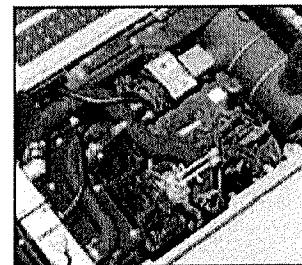

Novo e Grande Monitor TFT

Grande Monitor TFT Multilíngüe

Um grande monitor a cores prático permite trabalhar de maneira segura, precisa e suave. A visibilidade do monitor é melhorada através da tela de cristais líquidos TFT, que pode ser facilmente lido sob vários ângulos e em várias condições de iluminação.

Os interruptores são simples e de operação descomplicada. As telas de funções, pioneiras na indústria, facilitam as operações de múltiplas funções.

Visualiza os dados em 12 línguas para apoiar os operadores no mundo inteiro.

Indicadores

- | | |
|---|---|
| 1 Autodesacelerador | 5 Indicador da temperatura do óleo hidráulico |
| 2 Modo de operação | 6 Indicador do nível do combustível |
| 3 Velocidade de deslocamento | 7 Indicador ecológico |
| 4 Indicador da temperatura do líquido de arrefecimento do motor | 8 Menu dos interruptores de função |

Interruptores de operação básica

- | | |
|---|----------------------------------|
| 1 Autodesacelerador | 4 Cancelamento do alarme sonoro |
| 2 Seletor do modo de operação | 5 Limpador do pára-brisa |
| 3 Seleção de velocidade de deslocamento | 6 Lavador do vidro do pára-brisa |

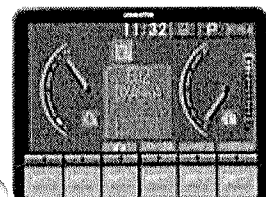
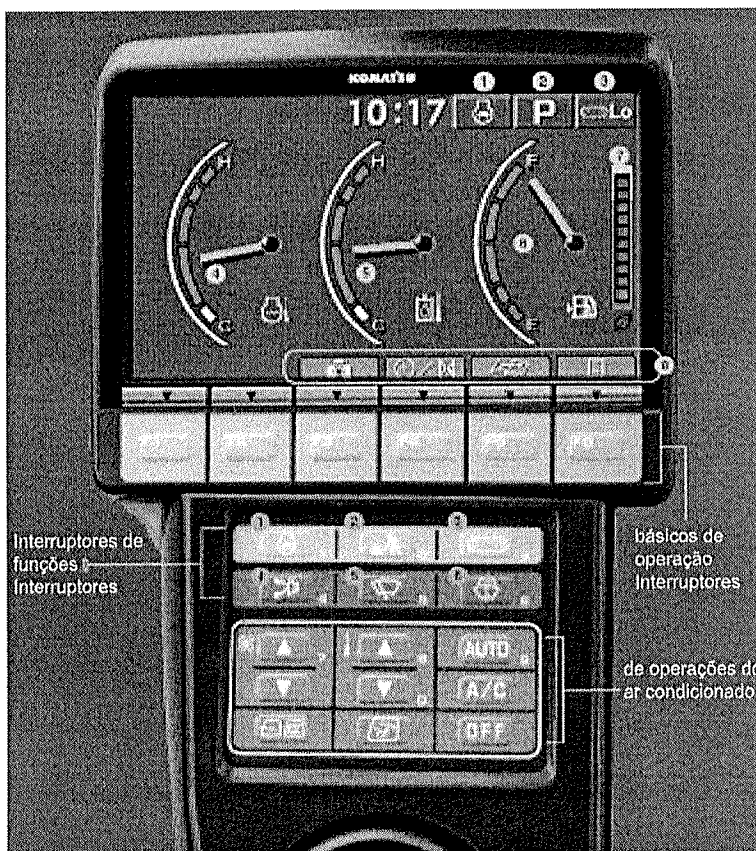

Sistema de Monitoração e Gerenciamento do Equipamento (EMMS)

Função de Monitoração

A controladora monitora o nível de óleo do motor, a temperatura do líquido de arrefecimento, a carga da bateria, a obstrução do filtro de ar, etc. Caso a controladora encontre qualquer anormalidade, esta é exibida no visor de cristal líquido.



Visualização de Anormalidades Mediante a Exibição de Códigos

Quando ocorre uma anormalidade durante a operação, é exibido um código do usuário. Sendo exibido um código do usuário importante, uma luz de alerta pisca e um alarme sonoro soa para alertar o operador quanto à ação a ser tomada.

Visualização normal

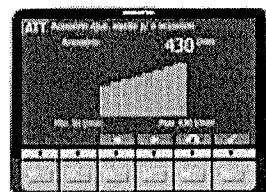

Função de Seleção para Vazão Ideal para a Bomba Hidráulica para o Implemento

A partir do monitor LCD, pode-se selecionar o fluxo de óleo ideal da bomba hidráulica para as operações com martelo e tesoura nos modos B e ATT. Além disso, o fluxo para o acessório é automaticamente reduzido durante a operação simultânea de outro equipamento de trabalho, assegurando assim o movimento suave do equipamento de trabalho. Está agora disponível uma regulagem do fluxo de óleo da bomba hidráulica para as duas linhas de acessórios. (Deve ser adquirido o Kit de implementos-opcional).

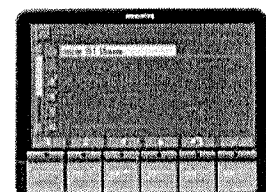

Função de Manutenção

Tendo a máquina excedido o intervalo programado para a troca do óleo ou a substituição de filtros, o monitor de manutenção do óleo informa essa condição ao operador acendendo os indicadores correspondentes no visor de cristal líquido (LCD).

Função de Memória de Dados Referentes a Problemas

O monitor armazena as informações sobre anormalidades, assegurando, assim, eficiência no diagnóstico de falhas.

CARACTERÍSTICAS DE MANUTENÇÃO

Módulos de Resfriamento em Disposição Lado a Lado Limpeza fácil do radiador

Uma vez que nesta máquina o radiador, o pós-resfriador e o resfriador de óleo encontram-se dispostos lado a lado, a limpeza, remoção e instalação dos mesmos são de fácil execução.

O radiador, o pós-resfriador e o resfriador de óleo, fabricados em alumínio, são altamente eficazes na refrigeração e também de simples reciclagem.



Pré-filtro de combustível com separador de água

O pré-filtro de combustível com separador de água cuida da remoção da água e dos contaminantes presentes no combustível, reduzindo a possibilidade de danos ao sistema. (O dispositivo vem com bomba de escorva a ele incorporada).



Fácil Acesso ao Filtro de Óleo do Motor e à Válvula de Dreno do Combustível

A facilidade de acesso foi aqui pensada em favor de uma alta praticidade com a concepção de instalação em posição remota do filtro de óleo do motor e da válvula de dreno do combustível.

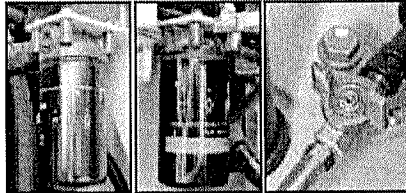

Filtro de Óleo do Motor

Filtro de Combustível

Válvula de Dreno do Combustível

Válvula Ecológica de Dreno já Vem em sua Máquina Como Item Padrão

A meta aqui, objetiva mais facilidade nas trocas do óleo do motor, realizáveis com um nível em conceito de limpeza que já larga bem à frente de qualquer imitação da concorrência.

Piso Lavável

Manter o tapete de borracha da cabina desta PC160LC-8 sempre limpo é muito fácil, já que sua superfície, inteligentemente inclinada e em formato de flange conta com orifícios de dreno que só vêm facilitar ainda mais o escoamento da água e dos detritos.

Armação das Esteiras de Conformação Oblíqua

Previne o acúmulo de sujeiras, areia e detritos e facilita a fácil limpeza.

Cilindros Amortecedores do Capô do Motor Assistidos a Gás

O capô pode ser facilmente aberto e fechado com a assistência dos cilindros amortecedores a gás.



Óleos e Filtros de Uma Vida Útil Que Verdadeiramente Avança no Tempo

Filtros e lubrificantes de alta performance foram desenvolvidos pela Komatsu e incorporados nestes equipamentos. Com isto a Komatsu inova em tecnologia e reduz seus custos de manutenção.

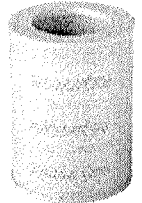

Filtro do óleo hidráulico (Elemento de concepção ambientalmente limpa) (Eco-White).

Óleo do motor e filtro de óleo do motor a cada **500** horas de operação

Óleo hidráulico a cada **5000** horas de operação

Filtro de óleo hidráulico a cada **1000** horas de operação

Filtro do Ar Condicionado

O filtro do ar condicionado você remove e instala sem o auxílio de nenhuma ferramenta. Nunca se teve uma manutenção tão simplificada do filtro do ar condicionado.

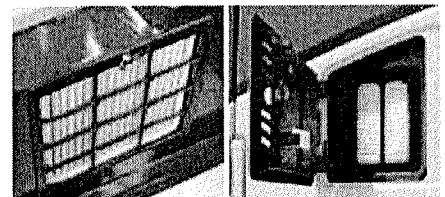

Filtro interno do ar condicionado

Filtro externo do ar condicionado



PC160LC-8 ESCAVADEIRA HIDRÁULICA

ESPECIFICAÇÕES



MOTOR

Modelo.....Katsu SAA4D107E-1
 Tipo..... 4 tempos, arrefecido à água, injeção direta "Common Rail"
 Aspiração..... Turboalimentado, com pós-resfriador
 Número de cilindros..... 4
 Diâmetro dos cilindros..... 107 mm
 Curso..... 124 mm
 Cilindrada..... 4,46 ℓ
 Potência no volante:
 SAE J1995/ISO14396..... Bruta 121 HP (90 kW)
 ISO 9249/SAE J1349..... Líquida 115 HP (86 kW)
 Rotação nominal..... 2200 rpm
 Tipo de acionamento do ventilador..... Mecânico
 Governador..... Eletrônico para todas as velocidades
 Atende aos padrões de controle de emissão de poluentes PROCONVE/MAR-I



SISTEMA HIDRÁULICO

Tipo..... Sistema Hydraumind de centro fechado dotado de válvulas sensoras de carga e válvulas compensadoras de pressão
 Número de modos de operação selecionáveis..... 5
 Bomba principal:
 Tipo..... Tipo pistão de deslocamento variável
 Função..... Acionamento dos circuitos da lança, do braço, da caçamba, do giro e de deslocamento
 Vazão máxima..... 312 ℓ/min
 Suprimento do circuito de controle..... Válvula auto-redutora
 Motores hidráulicos:
 Deslocamento..... 2 motores de pistão axial com freio de estacionamento
 Giro..... 1 motor de pistão axial com freio de retenção do giro
 Ajustes das válvulas de alívio:
 Circuitos dos implementos..... 380 kgf/cm² (37,3 MPa)
 Circuito de deslocamento..... 380 kgf/cm² (37,3 MPa)
 Circuito do giro..... 295 kgf/cm² (28,4 MPa)
 Circuito piloto..... 33 kgf/cm² (3,2 MPa)

Cilindros hidráulicos:
 Número de cilindros - (diâmetro x curso x diâmetro da haste)
 Lança..... 2 - 110 mm x 1175 mm x 75 mm
 Braço..... 1 - 120 mm x 1342 mm x 85 mm
 Caçamba..... 1 - 105 mm x 1027 mm x 70 mm



SISTEMA DO GIRO

Método de acionamento..... hidrostático
 Redução do giro..... por engrenagem planetária
 Lubrificação do círculo de giro..... em banho de graxa
 Freio de serviço..... tipo trava hidráulica
 Freio de retenção/Bloqueio do giro..... a disco, mecânico
 Velocidade de giro..... 12,0 rpm
 Torque de giro..... 4331 kg•m (44,3 kNm)



COMBINAÇÃO DE CAÇAMBA RETROESCAVADORA, BRAÇO E LANÇA

Capacidade da caçamba (coroadada)	Largura		Peso	Nº de dentes	Comprimento do braço 2,25 m
	Sem cortadores laterais	Com cortadores laterais			
SAE, PCSA					
0,65 m ³	966 mm	1066 mm	499 kg	5	○
0,80 m ³	1192 mm	1292 mm	740 kg	5	○
1,05 m ³	1071 mm	1117 mm	913	5	□
1,20 m ³	1228 mm	1274 mm	942	5	△

○ - Para uso geral; densidade até 1,8 ton/m³
 □ - Para uso geral; densidade até 1,5 ton/m³

△ - Para serviço leve; densidade até 1,2 ton/m³



COMANDOS FINAIS E FREIOS

Controle direcional..... por meio de duas alavancas com pedais
 Método de transmissão..... hidrostático
 Força máxima na barra de tração..... 15950 kg (156 kN)
 Inclinação máxima de subida de rampas..... 70% (35°)
 Velocidade máxima de deslocamento: Alta..... 5,5 km/h
 Baixa..... 3,4 km/h
 Freio de serviço..... tipo trava hidráulica
 Freio de estacionamento..... freio a disco mecânico



MATERIAL RODANTE

Armação central..... Em "X"
 Armação das esteiras..... Seção em caixa
 Vedação das esteiras..... esteiras vedadas
 Ajustadores da tensão das esteiras..... Hidráulicos
 Número de sapatas (cada lado)..... 44
 Número de roletes superiores (cada lado)..... 2
 Número de roletes inferiores (cada lado)..... 7



CAPACIDADES DE REABASTECIMENTO

Reservatório de combustível..... 280 ℓ
 Sistema de arrefecimento..... 18,5 ℓ
 Motor..... 16,0 ℓ
 Comando final (cada lado)..... 3,3 ℓ
 Redutor do giro..... 4,5 ℓ
 Reservatório hidráulico..... 121 ℓ



PESO OPERACIONAL (APROXIMADO)

Peso operacional incluindo lança inteira de 5150 mm, braço de 2250 mm, caçamba coroadada SAE de 0,80 m³, capacidade nominal de lubrificantes, líquido de arrefecimento, reservatório de combustível cheio, operador e equipamento padrão.

Sapatas	PC160LC-8	
	Peso Operacional	Pressão exercida sobre o solo
500 mm	16960 kg	0,48 kg/cm ²
600 mm	17180 kg	0,41 kg/cm ²
700 mm	17400 kg	0,36 kg/cm ²

ESCAVADEIRA HIDRÁULICA **PC160LC-8**

DIMENSÕES

	Comprimento do braço	2250 mm
A	Comprimento total	8565 mm
B	Comprimento sobre o solo (transporte)	5130 mm
C	Altura total (até a parte superior da lança)	3015 mm

D	Largura total**	2590 mm
E	Altura total (até a parte superior da cabina)*	3030 mm
F	Distância do solo até o contrapeso	1055 mm
G	Vão livre mínimo	440 mm
H	Raio de giro traseiro	2435 mm
I	Comprimento da superfície da esteira em contato com o solo	3170 mm
J	Comprimento total da esteira	3965 mm
K	Bitola	1990 mm
L	Largura por fora das esteiras	2690 mm
M	Largura da sapata	700 mm
N	Altura da garra	26 mm
O	Altura até o capô	2065 mm
P	Largura da estrutura giratória	2490 mm
Q	Distância do centro do giro à extremidade traseira	2390 mm

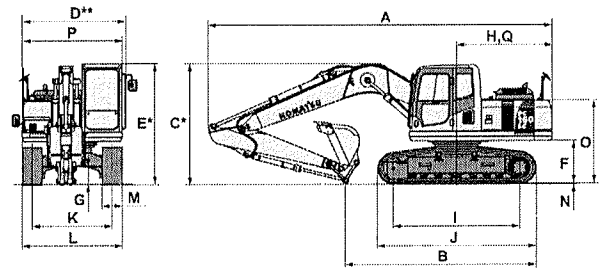

*: Incluindo altura da garra
 **: Incluindo corrimão

FAIXA OPERACIONAL

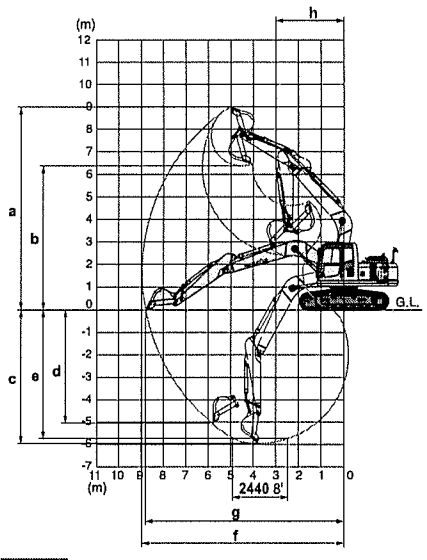

Braço		2250 mm
a	Altura máxima de escavação	8910 mm
b	Altura máxima de despejo	6280 mm
c	Profundidade máxima de escavação	5610 mm
d	Profundidade máxima em parede vertical	4860 mm
e	Profundidade máxima de escavação a fundo plano de 2440 mm	5375 mm
f	Alcance máximo de escavação	8680 mm
g	Alcance máximo de escavação ao nível do solo	8510 mm
h	Raio de giro mínimo	3040 mm
Conforme Norma SAE	Força de escavação na caçamba na potência máxima	11100 kg 109 kN
	Força de fechamento do braço na potência máxima	9300 kg 91,2 kN
Conforme Norma ISO	Força de escavação na caçamba na potência máxima	12500 kg 123 kN
	Força de fechamento do braço na potência máxima	9700 kg 95,1 kN

EQUIPAMENTO PADRÃO

- Alternador de 35 A, 24V
- Placas antiderrapantes
- Autodesacelerador
- Sistema de pré-aquecimento automático do motor
- Baterias de 65 Ah, 2 x 12 V
- Válvula de retenção da lança
- Contrapeso
- Purificador de ar tipo seco com duplo elemento
- Buzina elétrica
- Válvula de retenção do braço
- Motor Komatsu SAA4D107E-1
- Ar condicionado automático
- Sistema de prevenção do superaquecimento do motor
- Sistema de monitoração EMMS
- Estrutura de proteção do ventilador
- Monitor de múltiplas funções em cores
- Sistema de potência máxima
- Sistema de controle hidráulico PPC
- Tela à prova de pó para o radiador e o resfriador de óleo
- Refletor traseiro
- Espelhos retrovisores (lado direito, esquerdo, traseiro e laterais)
- Sistema de eliminação automática de ar da linha de combustível
- Cinto de segurança retrátil de 78 mm
- Motor de partida de 4,5 kW/24 V x 1
- Ventilador de sucção
- Protetores guias das esteiras na seção central
- Rolete inferior, 7 de cada lado
- Sapatas de garra tripla de 700 mm
- Alarme sonoro de deslocamento
- Faróis de trabalho, 4 (um na lança, um na lateral direita e 2 no topo da cabina)
- Sistema de seleção de modo de trabalho
- KOMTRAX
- Lança de 5150 mm
- Braço de 2250 mm
- Caçamba de 0,8 m³ SAE
- Assento com suspensão
- Cabina com estrutura ROPS (ISO 12117-2/2008)
- Cabina com estrutura OPG, nível 1 (ISO 10262-2)
- Preparação da cabina para receber o protetor OPG, nível 2 (opcional)
- Ajustadores hidráulicos das esteiras (em cada lado)

PC160LC-8 ESCAVADEIRA HIDRÁULICA



EQUIPAMENTOS OPCIONAIS

CONSULTE SEU DISTRIBUIDOR KOMATSU PARA OUTROS OPCIONAIS OU IMPLEMENTOS.



CAPACIDADE DE ELEVAÇÃO NO MONITOR DE MÚLTIPLAS FUNÇÕES EM CORES NO MODO ELEVAÇÃO

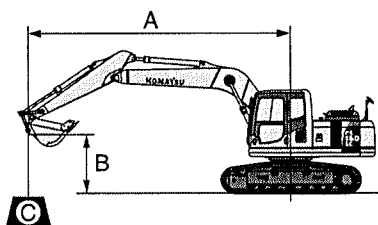

- A: Alcance em relação ao círculo do giro
- B: Altura do gancho da caçamba em relação ao solo
- C: Capacidade de elevação de cargas
- Cf: Capacidade frontal
- Cs: Capacidade lateral
- ⊗: Capacidade no alcance máximo

- Condições:
- Comprimento da lança: 5150 mm
 - Caçamba coroada SAE de 0,80 m³
 - Peso da caçamba: 740 kg
 - Modo de elevação: Ativado

	A \ B	⊗ MÁX.		7,5 m		6,0 m		4,5 m		3,0 m		1,5 m	
		Cf	Cs	Cf	Cs	Cf	Cs	Cf	Cs	Cf	Cs	Cf	Cs
Comprimento do braço 2250 mm	7,5 m	*2700	*2700										
	6,0 m	*2400	*2400			*3250	2850						
	4,5 m	*2350	2050			*4450	2850	*5000	4650				
	3,0 m	*2450	1800			4450	2700	*6300	4300	*9700	8150		
	0 m	2950	1700			4150	2400	6550	3750	*6750	*6750		
	-3,0 m	4200	2450					6550	3700	*10500	7100	*10250	*10250
	-4,5 m	*4850	4200							*7050	*7050		

* A limitação da carga se dá em razão da capacidade hidráulica e não da condição de tombamento. Os valores de capacidades nominais são conforme a Norma ISO 10567. As cargas nominais não devem exceder 87% da capacidade hidráulica de elevação ou 75% da carga de tombamento.

MONITORAÇÃO DO EQUIPAMENTO SIMPLESMENTE REVOLUCIONÁRIA



O sistema de monitoração remoto **KOMTRAX** propõe uma nova e revolucionária maneira de monitorar seu equipamento a qualquer momento e onde quer que ele esteja.

Dotada da tecnologia GPS de localização e comunicação por satélite, esta máquina está equipada para atender às suas exigências atuais e futuras.

O **KOMTRAX** fornece os dados necessários para que você possa responder às três perguntas mais importantes em relação à sua máquina:

- Onde está a máquina?
- A máquina está produzindo com eficiência?
- A máquina está em boas condições?

Para maiores informações, solicite ao seu distribuidor Komatsu um folheto detalhado sobre o **KOMTRAX**.

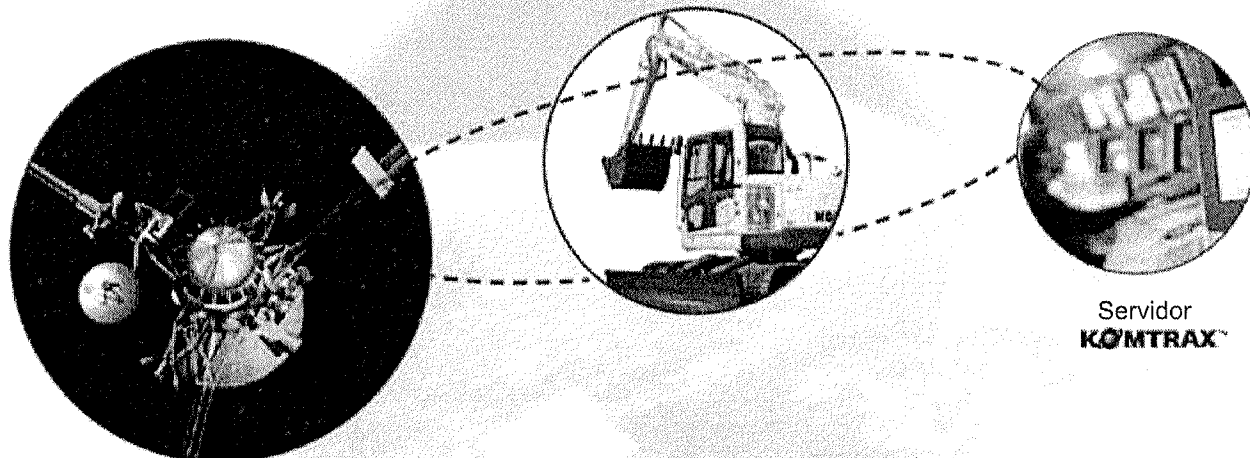

Verificação da localização das máquinas da frota

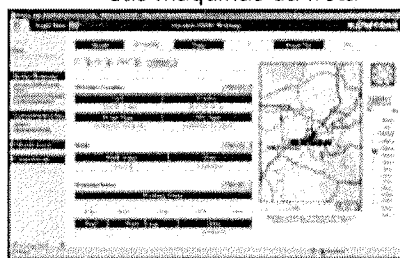

Cliente

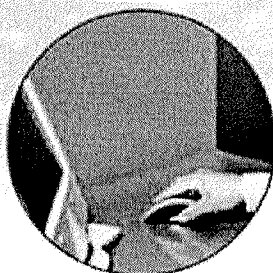

Verificação da leitura do horímetro

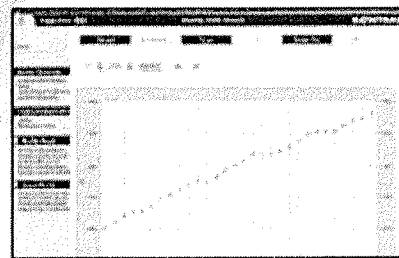

Registro anual das horas trabalhadas

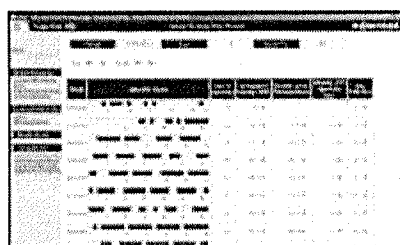

Manutenções preventiva e periódica

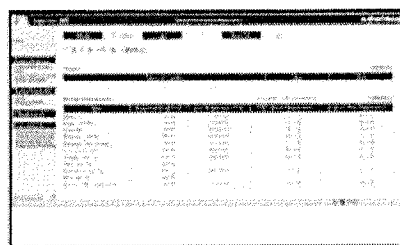

Registro de trabalho (nível de combustível, horas, etc.)

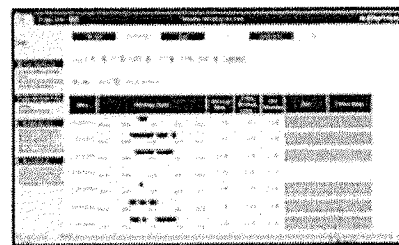

O Sistema **KOMTRAX** ainda não opera em certos países, razão pela qual você deve entrar em contato com o seu distribuidor Komatsu quando desejar ativar o sistema. O Sistema **KOMTRAX** não irá operar se o sinal do satélite estiver bloqueado ou de baixa definição.

www.komatsu.com.br

Impresso no Brasil 05/17

KOMATSU[®]



KPSS034403

Os materiais e especificações expressos na presente Folha de Especificações estão sujeitos a alterações sem prévio aviso. **KOMATSU** é marca registrada da Komatsu Ltd, Japan.

Handwritten marks: A stylized signature or mark resembling 'K' and 'P' is located on the right side of the page.

**TRIBUNAL DE CONTAS DA UNIÃO****Consulta Consolidada de Pessoa Jurídica**

Este relatório tem por objetivo apresentar os resultados consolidados de consultas eletrônicas realizadas diretamente nos bancos de dados dos respectivos cadastros. A responsabilidade pela veracidade do resultado da consulta é do Órgão gestor de cada cadastro consultado. A informação relativa à razão social da Pessoa Jurídica é extraída do Cadastro Nacional da Pessoa Jurídica, mantido pela Receita Federal do Brasil.

Consulta realizada em: 10/01/2022 14:23:36

Informações da Pessoa Jurídica:

Razão Social: **VIANMAQ EQUIPAMENTOS LTDA**
CNPJ: **01.631.022/0001-12**

Resultados da Consulta Eletrônica:

Órgão Gestor: **TCU**
Cadastro: **Licitantes Inidôneos**
Resultado da consulta: **Nada Consta**

Para acessar a certidão original no portal do órgão gestor, clique [AQUI](#).

Órgão Gestor: **CNJ**
Cadastro: **CNIA - Cadastro Nacional de Condenações Cíveis por Ato de Improbidade Administrativa e Inelegibilidade**
Resultado da consulta: **Nada Consta**

Para acessar a certidão original no portal do órgão gestor, clique [AQUI](#).

Órgão Gestor: **Portal da Transparência**
Cadastro: **Cadastro Nacional de Empresas Inidôneas e Suspensas**
Resultado da consulta: **Nada Consta**

Para acessar a certidão original no portal do órgão gestor, clique [AQUI](#).

Órgão Gestor: **Portal da Transparência**
Cadastro: **CNEP - Cadastro Nacional de Empresas Punidas**
Resultado da consulta: **Nada Consta**

Para acessar a certidão original no portal do órgão gestor, clique [AQUI](#).

Obs: A consulta consolidada de pessoa jurídica visa atender aos princípios de simplificação e

Handwritten marks and signatures at the bottom right of the page.

racionalização de serviços públicos digitais. Fundamento legal: Lei nº 12.965, de 23 de abril de 2014, Lei nº 13.460, de 26 de junho de 2017, Lei nº 13.726, de 8 de outubro de 2018, Decreto nº 8.638 de 15, de janeiro de 2016.

✗

VIANMAQ EQUIPAMENTOS LTDA.
 CNPJ 01.631.022/0001-12 / NIRE 41203627061
 18ª ALTERAÇÃO E CONSOLIDAÇÃO DO CONTRATO SOCIAL

Página 1 de 9

CEDRIC ALBERT VIAN, brasileiro, casado pelo regime de comunhão parcial de bens, nascido em 08/09/1979, Engenheiro Mecânico, portador do RG nº 3.750.853-5 SSP/PR, do CREA/PR nº 66.557/D e do CPF nº 028.163.469-60, residente e domiciliado em Curitiba, Estado do Paraná, na Rua Major Francisco Hardy, nº 230, Residência 02, Campo Comprido, CEP 81230-164; e

THIERRY FERNAND VIAN, brasileiro, divorciado, nascido em 09/04/1981, administrador de empresas, portador do RG nº 5.798.511-9 SSP/PR e do CPF nº 032.485.609-16, residente e domiciliado em Curitiba, Estado do Paraná, na Rua Henrique Coelho Neto, nº 227, Bairro São Lourenço, CEP 82200-120.

Únicos sócios componentes de **VIANMAQ EQUIPAMENTOS LTDA.**, com sede na Rua Alcides Valentino Zanella (Marginal da BR 277 KM 112,5), nº 1886, Rondinha, na Cidade de Campo Largo, Estado do Paraná, CEP 83607-312, registrada na Junta Comercial do Estado do Paraná sob o NIRE n. 41203627061 em sessão de 10 de janeiro de 1997, devidamente inscrita no CNPJ sob o n. 01.631.022/0001-12,

RESOLVEM de comum acordo e por intermédio deste instrumento **ALTERAR e CONSOLIDAR** o contrato social, de acordo com as seguintes condições:

CLÁUSULA PRIMEIRA: Neste ato fica extinta a seguinte filial: localizada na cidade Ivinhema-MS, na rua Angelo Del Grande, nº 31, Lotes 27 e 28, Bairro Guirai, CEP 79740-000, inscrita no CNPJ nº 01.631.022/0005-46 e NIRE nº 5490037883-7, em sessão de 12/04/2019.

CLÁUSULA SEGUNDA: Como consequência do disposto acima, altera-se a Cláusula Segunda deste Contrato Social, que passa a vigorar com a seguinte redação:

Cláusula Segunda – Sede

A Sociedade tem sede na Rua Alcides Valentino Zanella (Marginal da BR 277 KM 112,5), nº 1886, Rondinha, na Cidade de Campo Largo, Estado do Paraná, CEP 83607-312, podendo por deliberação dos sócios, abrir e encerrar estabelecimentos em qualquer parte do país ou exterior.

Parágrafo 1º: *A Sociedade possui filial na Cidade de Maringá, Estado do Paraná, localizada na Estrada Araçá, nº 1979, Parque Industrial Bandeirantes, CEP 87070-125, inscrita no CNPJ nº 01.631.022/0002-01 e NIRE nº 41900993000.*

Parágrafo 2º: *A Sociedade possui filial na Cidade de Cascavel, Estado do Paraná, localizada na Rua Arquitetura, nº 47, bairro Universitário, CEP 85819-230, inscrita no CNPJ nº 01.631.022/0004-65 e NIRE nº 41901772724.*

VIANMAQ EQUIPAMENTOS LTDA.
CNPJ 01.631.022/0001-12 / NIRE 41203627061
18ª ALTERAÇÃO E CONSOLIDAÇÃO DO CONTRATO SOCIAL

Página 2 de 9

CLÁUSULA TERCEIRA: Por este instrumento de Alteração Contratual, a sociedade resolve consolidar o seu contrato social e posteriores alterações, revogando expressamente todas as disposições contratuais anteriores que colidirem com o presente documento.

VIANMAQ EQUIPAMENTOS LTDA.
CNPJ 01.631.022/0001-12 e NIRE 41203627061
CONTRATO SOCIAL CONSOLIDADO

CEDRIC ALBERT VIAN, brasileiro, casado pelo regime de comunhão parcial de bens, nascido em 08/09/1979, Engenheiro Mecânico, portador do RG nº 3.750.853-5 SSP/PR, do CREA/PR nº 66.557/D e do CPF nº 028.163.469-60, residente e domiciliado em Curitiba, Estado do Paraná, na Rua Major Francisco Hardy, nº 230, Residência 02, Campo Comprido, CEP 81230-164;

THIERRY FERNAND VIAN, brasileiro, divorciado, nascido em 09/04/1981, administrador de empresas, portador do RG nº 5.798.511-9 SSP/PR e do CPF nº 032.485.609-16, residente e domiciliado em Curitiba, Estado do Paraná, na Rua Henrique Coelho Neto, nº 227, Bairro São Lourenço, CEP 82200-120;

Únicos sócios componentes de **VIANMAQ EQUIPAMENTOS LTDA.**, com sede na Rua Alcides Valentino Zanella (Marginal da BR 277 KM 112,5), nº 1886, Rondinha, na Cidade de Campo Largo, Estado do Paraná, CEP 83607-312, registrada na Junta Comercial do Estado do Paraná sob o NIRE n. 41203627061 em sessão de 10 de janeiro de 1997, devidamente inscrita no CNPJ sob o n. 01.631.022/0001-12,

RESOLVEM de comum acordo e por intermédio deste instrumento **CONSOLIDAR** o contrato social, que passa a vigorar com a seguinte redação:

Cláusula Primeira – Da Denominação Social

A Sociedade tem a denominação de **VIANMAQ EQUIPAMENTOS LTDA.**, sendo regida por este Contrato Social, pelas disposições legais aplicáveis às sociedades limitadas e, supletivamente, pela Lei 6.404/76 (Lei das Sociedades por Ações), adequada à Lei 10.406/2002.

Cláusula Segunda – Sede

A Sociedade tem sede na Rua Alcides Valentino Zanella (Marginal da BR 277 KM 112,5), nº 1886, Rondinha, na Cidade de Campo Largo, Estado do Paraná, CEP 83607-312, podendo por deliberação dos sócios, abrir e encerrar estabelecimentos em qualquer parte do país ou exterior.

(Espaço destinado à Junta Comercial – Favor não assinar, riscar ou preencher qualquer espaço abaixo desta linha)

Página 2 de 8

VIANMAQ EQUIPAMENTOS LTDA.
CNPJ 01.631.022/0001-12 / NIRE 41203627061
18ª ALTERAÇÃO E CONSOLIDAÇÃO DO CONTRATO SOCIAL

Página 3 de 9

Parágrafo 1º: A Sociedade possui filial na Cidade de Maringá, Estado do Paraná, localizada na Estrada Araçá, nº 1979, Parque Industrial Bandeirantes, CEP 87070-125, inscrita no CNPJ nº 01.631.022/0002-01 e NIRE nº 41900993000.

Parágrafo 2º: A Sociedade possui filial na Cidade de Cascavel, Estado do Paraná, localizada na Rua Arquitetura, nº 47, bairro Universitário, CEP 85819-230, inscrita no CNPJ nº 01.631.022/0004-65 e NIRE nº 41901772724.

Cláusula Terceira – Do Objeto Social

A Sociedade tem por objetivos:

- a) A comercialização por conta própria e de terceiros, a representação mercantil, a consignação, a locação, a importação e exportação de máquinas e equipamentos agrícolas, industriais, rodoviários e florestais, bem como, suas peças de reposição e acessórios. Comercializar Máquinas e Equipamentos para Terraplenagem, Mineração e Construções; partes e peças;
- b) A prestação de serviços de manutenção e reparação dos equipamentos mencionados na letra 'a'.
Manutenção e Reparação de Máquinas e Equipamentos de Terraplenagem, Pavimentação, Construção e Tratores;
- c) A elaboração de projetos de montagens industriais;
- d) A Sociedade poderá participar de outras empresas;
- e) A Comercialização de pneumáticos e câmaras de ar;
Podendo ainda praticar todo e quaisquer comércio de mercadorias, as quais se relacionem com seus objetos sociais acima.

Cláusula Quarta – Do Tempo de Duração

O prazo de duração da Sociedade é indeterminado, tendo iniciado suas atividades em 10 de janeiro de 1997.

Cláusula Quinta – Do Capital Social

O capital social, totalmente subscrito e integralizado, é de R\$ 21.000.000,00 (vinte e um milhões de reais) dividido em 21.000.000 (vinte e um milhões) de quotas com valor nominal de R\$ 1,00 (um real) cada uma, assim distribuído entre os sócios:

VIANMAQ EQUIPAMENTOS LTDA.
 CNPJ 01.631.022/0001-12 / NIRE 41203627061
 18ª ALTERAÇÃO E CONSOLIDAÇÃO DO CONTRATO SOCIAL

Página 4 de 9

Sócios	Quotas	Capital R\$
Cedric Albert Vian	10.500.000	10.500.000,00
Thierry Fernand Vian	10.500.000	10.500.000,00
Total	21.000.000	21.000.000,00

Parágrafo 1º: A responsabilidade dos sócios quotistas é limitada à totalidade do capital social.

Parágrafo 2º: Cada quota confere a seu titular o direito a um voto nas deliberações sociais, as quais serão tomadas por maioria de votos, salvo quórum específico previsto na legislação em vigor.

Parágrafo 3º: As quotas são indivisíveis e não poderão ser utilizadas pelos sócios para garantir obrigações destes perante a terceiros, sendo vedada a penhora das quotas para a garantia de obrigações particulares dos sócios.

Cláusula Sexta – Da Administração e Representação

A Sociedade será administrada pelos sócios quotistas **Cedric Albert Vian** e **Thierry Fernand Vian** com poderes de representação ativa e passiva da Sociedade, judicial e extrajudicialmente, podendo praticar todos os atos compreendidos no objeto do contrato social, sempre de interesse da Sociedade, podendo nomear procuradores, a serem nomeados por instrumento próprio.

Parágrafo 1º: A representação da sociedade será sempre exercida em conjunto de 02 (dois) administradores.

Parágrafo 2º: A sociedade poderá ser representada por 1 (um) administrador, isoladamente, em atos meramente rotineiros, inclusive perante os órgãos da Administração Pública Federal, Estadual e Municipal, bem como suas autarquias e fundações, tais como em requerimentos, petições, declarações.

Parágrafo 3º: O(s) Administrador(es) poderá(ão) receber uma remuneração mensal a título de Pró-Labore que será inserida na conta de despesas gerais da Sociedade, cujo valor será fixado pelos sócios representantes da maioria do capital social.

Parágrafo 4º: O Administrador fica dispensado de prestar caução para o exercício de seu cargo.

P F
 J

VIANMAQ EQUIPAMENTOS LTDA.
CNPJ 01.631.022/0001-12 / NIRE 41203627061
18ª ALTERAÇÃO E CONSOLIDAÇÃO DO CONTRATO SOCIAL

Página 5 de 9

Cláusula Sétima – Reuniões dos Sócios

Os Sócios reunir-se-ão a qualquer tempo, sempre que a lei exigir, mediante a convocação por escrito de qualquer deles, com antecedência mínima de 5 (cinco) dias, especificando o dia e hora da reunião, bem como, a ordem do dia. As reuniões realizar-se-ão sempre na sede da Sociedade e as deliberações a serem votadas limitar-se-ão as ordens do dia, a menos que todos os sócios acordem diferentemente.

Parágrafo 1º: Das reuniões serão lavradas atas, as quais serão arquivadas na sede social da Sociedade e, quando exigido pela legislação aplicável, levadas a registro perante os órgãos competentes.

Parágrafo 2º: Os sócios poderão ser representados por procuradores devidamente constituídos e com poderes específicos.

Cláusula Oitava – Retirada e Exclusão

Nenhum dos sócios poderá ceder ou transferir suas quotas no todo ou em parte, a qualquer título, sem o consentimento prévio e expresso de todos os demais sócios, que, em igualdade de condições, terão preferência para adquiri-las, conforme disposto no Parágrafo 3º desta Cláusula.

Parágrafo 1º: Qualquer sócio que pretenda retirar-se da Sociedade em caso de dissidência, observadas as disposições legais aplicáveis, deverá comunicar a sua intenção ao(s) outro(s) sócio(s), por escrito, com antecedência de 60 (sessenta) dias e seus haveres, apurados com base no último balanço disponível, deverão ser pagos em 10 (dez) prestações iguais e sucessivas, vencendo-se a primeira 60 (sessenta) dias da data da respectiva notificação.

Parágrafo 2º: No caso de retirada de sócio, assistirá ao(s) remanescente(s) o direito preferencial de adquirir proporcionalmente as quotas do sócio retirante, no prazo de 30 (trinta) dias do recebimento da comunicação mencionada no parágrafo anterior. Se mais de um sócio manifestar a intenção de adquirir as quotas ofertadas e não houver acordo para o respectivo rateio, a divisão entre eles observará a proporção de suas participações no capital da Sociedade, calculada com exclusão das quotas objeto da oferta e das de eventual sócio que não tenha exercido o direito de preferência ou a ele tenha renunciado expressamente. Se as quotas do sócio retirante não forem adquiridas pelos demais sócios e/ou pela Sociedade, na forma do parágrafo 5º abaixo, poderão ser alienadas e transferidas a terceiros.

*P
K*

VIANMAQ EQUIPAMENTOS LTDA.
CNPJ 01.631.022/0001-12 / NIRE 41203627061
18ª ALTERAÇÃO E CONSOLIDAÇÃO DO CONTRATO SOCIAL

Página 6 de 9

Parágrafo 3º: É reconhecido aos sócios que representem a maioria do capital social, o direito de, em reunião especialmente convocada para esse fim, promover a exclusão de sócio nos seguintes casos: a) violação de cláusula contratual e/ou falta de cumprimento dos deveres sociais; b) comprometimento, por atos ou omissões, do andamento normal da sociedade, ou do desenvolvimento e expansão dos negócios sociais; c) desarmonia em relação aos sócios representando a maioria do capital social, com efeitos negativos para a Sociedade; d) prática de atos que impeçam ou dificultem a condução normal dos negócios sociais; e) ingresso em juízo contra a Sociedade; ou, f) ocorrência de qualquer outro motivo justo para exclusão.

Parágrafo 4º: O sócio passível de exclusão deverá ser cientificado, com antecedência de 15 (quinze) dias da realização da reunião que deliberará sobre tal matéria, para que possa comparecer e, querendo, apresentar sua defesa.

Parágrafo 5º: No caso de exclusão de qualquer dos sócios, seus haveres, apurados com base no último balanço disponível, deverão ser pagos em 10 (dez) prestações iguais e sucessivas, vencendo-se a primeira 60 (sessenta) dias da data da exclusão. Os sócios remanescentes terão direito de preferência para adquirir as quotas do sócio excluído, na forma do parágrafo 3º acima. A Sociedade poderá adquirir as quotas ofertadas, sem redução do capital social no caso da utilização de reservas disponíveis. Não sendo as quotas ofertadas adquiridas pelos sócios ou pela Sociedade, poderão as mesmas ser cedidas e transferidas a terceiros, ressalvado que, no caso de aquisição pela Sociedade, permanecendo apenas um sócio, proceder-se-á à recomposição do quadro social em até 180 (cento e oitenta) dias da aquisição das quotas, a fim de que a Sociedade não seja dissolvida.

Parágrafo 6º: A concordância dos demais sócios com a cessão e transferência das quotas em favor de terceiro estranho à Sociedade, manifestada pela intervenção de todos eles no respectivo instrumento de alteração contratual, dispensa o cumprimento das formalidades previstas nesta cláusula.

Cláusula Nona – Do Falecimento de Sócio

A morte, ausência declarada, interdição, exclusão ou retirada de qualquer dos sócios não dissolverá a Sociedade, que continuará com o(s) sócio(s) remanescente(s).

Parágrafo 1º: Não havendo interesse de ingressar na Sociedade o cônjuge, os herdeiros, legatários ou o curador, a participação do sócio falecido, ausente ou interdito, terá o tratamento previsto na forma da cláusula anterior.

VIANMAQ EQUIPAMENTOS LTDA.
CNPJ 01.631.022/0001-12 / NIRE 41203627061
18ª ALTERAÇÃO E CONSOLIDAÇÃO DO CONTRATO SOCIAL

Página 7 de 9

Cláusula Décima – Dissolução

A Sociedade dissolver-se-á por deliberação dos sócios representando três quartos do capital social. Havendo a dissolução, os sócios nomearão o respectivo liquidante, observando-se, quanto à forma de liquidação, as disposições legais aplicáveis.

Cláusula Décima Primeira – Negócios Estranhos ao Objeto Social

Os atos de qualquer dos sócios, administradores, funcionários ou procuradores da Sociedade que a envolverem em obrigações ou responsabilidades relativas a negócios ou operações estranhas aos objetivos sociais, tais como fianças, avais, endossos ou quaisquer outras garantias em favor de terceiros, são expressamente vedados, sendo nulo e inoperantes com relação à Sociedade.

Cláusula Décima Segunda – Do Exercício Social

O exercício social inicia-se em 1º de janeiro e encerra-se em 31 de dezembro de cada ano, data em que serão levantadas as demonstrações financeiras correspondentes, de acordo com as determinações legais.

Parágrafo 1º: Do lucro apurado em cada exercício serão deduzidos, antes de qualquer outra destinação, a Provisão para o Imposto sobre a Renda e os Prejuízos Acumulados.

Parágrafo 2º: O saldo que se verificar será distribuído aos sócios, de forma proporcional ou não a participação no capital social, ou destinado, no todo ou em parte, à formação de Reservas ou à Conta de Reserva de Lucros, de acordo com a deliberação dos sócios.

Parágrafo 3º: O prejuízo do exercício será, obrigatoriamente, absorvido pelos Lucros Acumulados e pelas Reservas de Lucros, nesta ordem. Eventuais prejuízos remanescentes terão o tratamento deliberado pelos sócios.

Parágrafo 4º: A Sociedade poderá levantar, semestralmente, ou em períodos menores, balanços intercalares, para verificação de resultados, e com base nestes, distribuir lucros ou bonificações.

Cláusula Décima Terceira – Da Declaração de Desimpedimento

Os sócios e o Administrador declaram, sob as penas da lei, não estar impedidos para o exercício da atividade mercantil. A Administradora declara, ainda, nos termos do art. 1.011, §1º do Código Civil, não ter sido condenado a pena que vede, ainda que temporariamente, o acesso a cargos públicos; ou por crime falimentar, de prevaricação, peita ou suborno, concussão, peculato; ou contra a economia popular, contra o sistema financeiro nacional, contra as normas de defesa da concorrência, contra as relações de consumo, a fé pública ou a propriedade.

(Espaço destinado à Junta Comercial – Favor não assinar, riscar ou preencher qualquer espaço abaixo desta linha)

Página 7 de 8

VIANMAQ EQUIPAMENTOS LTDA.
CNPJ 01.631.022/0001-12 / NIRE 41203627061
18ª ALTERAÇÃO E CONSOLIDAÇÃO DO CONTRATO SOCIAL

Cláusula Décima Quarta – Foro

Para dirimir quaisquer divergências oriundas deste contrato social, fica eleito, desde já, o Foro da sede da Sociedade, sob expressa renúncia a qualquer outro, por mais privilegiado que seja.

E por estarem justas e contratadas, as partes firmam o presente Instrumento Particular de Alteração de Contrato Social, a fim de que se produzam os efeitos legais e jurídicos.

Campo Largo, 14 de maio de 2020.

CEDRIC ALBERT VIAN

THIERRY FERNAND VIAN

Visto do Advogado: Mariana Corrêa Monteiro Seccatto
OAB/PR nº 58.471

H:\GRP\CTS\Clientes Ativos\Vianmaq\Vianmaq\Alt\Alt 2020 05 14 - 18ª Alt baixa filial MS -.docx

[Handwritten initials]



MINISTÉRIO DA ECONOMIA
 Secretaria Especial de Desburocratização, Gestão e Governo Digital
 Secretaria de Governo Digital
 Departamento Nacional de Registro Empresarial e Integração

Página 9 de 9

ASSINATURA ELETRÔNICA

Certificamos que o ato da empresa VIANMAQ EQUIPAMENTOS LTDA consta assinado digitalmente por:

IDENTIFICAÇÃO DO(S) ASSINANTE(S)	
CPF	Nome
02816346960	CEDRIC ALBERT VIAN
03248560916	THIERRY FERNAND VIAN
06662606995	MARIANA CORREA MONTEIRO SECCATTO

CERTIFICO O REGISTRO EM 26/05/2020 09:53 SOB Nº 20202308758.
 PROTOCOLO: 202308758 DE 22/05/2020. CÓDIGO DE VERIFICAÇÃO:
 12002105780. NIRE: 41203627061.
 VIANMAQ EQUIPAMENTOS LTDA



LEANDRO MARCOS RAYSEL BISCAIA
 SECRETÁRIO-GERAL
 CURITIBA, 26/05/2020
www.empresafacil.pr.gov.br

P
W
X



REPÚBLICA FEDERATIVA DO BRASIL
CADASTRO NACIONAL DA PESSOA JURÍDICA

NÚMERO DE INSCRIÇÃO 01.631.022/0001-12 MATRIZ	COMPROVANTE DE INSCRIÇÃO E DE SITUAÇÃO CADASTRAL	DATA DE ABERTURA 21/01/1997
---	---	--------------------------------

NOME EMPRESARIAL
VIANMAQ EQUIPAMENTOS LTDA

TÍTULO DO ESTABELECIMENTO (NOME DE FANTASIA) *****	PORTE DEMAIS
---	-----------------

CÓDIGO E DESCRIÇÃO DA ATIVIDADE ECONÔMICA PRINCIPAL
46.69-9-99 - Comércio atacadista de outras máquinas e equipamentos não especificados anteriormente; partes e peças

CÓDIGO E DESCRIÇÃO DAS ATIVIDADES ECONÔMICAS SECUNDÁRIAS
 33.14-7-16 - Manutenção e reparação de tratores, exceto agrícolas
 33.14-7-17 - Manutenção e reparação de máquinas e equipamentos de terraplenagem, pavimentação e construção, exceto tratores
 45.20-0-01 - Serviços de manutenção e reparação mecânica de veículos automotores
 45.30-7-02 - Comércio por atacado de pneumáticos e câmaras-de-ar
 46.14-1-00 - Representantes comerciais e agentes do comércio de máquinas, equipamentos, embarcações e aeronaves
 46.62-1-00 - Comércio atacadista de máquinas, equipamentos para terraplenagem, mineração e construção; partes e peças
 64.63-8-00 - Outras sociedades de participação, exceto holdings
 71.12-0-00 - Serviços de engenharia
 77.32-2-C1 - Aluguel de máquinas e equipamentos para construção sem operador, exceto andaimes

CÓDIGO E DESCRIÇÃO DA NATUREZA JURÍDICA
206-2 - Sociedade Empresária Limitada

LOGRADOURO R ALCIDES VALENTINO ZANELLA (MARGINAL DA BR 277 KM 112,5)	NÚMERO 1886	COMPLEMENTO *****
--	----------------	----------------------

CEP 83.607-312	BAIRRO/DISTRITO RONDINHA	MUNICÍPIO CAMPO LARGO	UF PR
-------------------	-----------------------------	--------------------------	----------

ENDEREÇO ELETRÔNICO TANIA.CONTABILIDADE@VIANMAQ.COM.BR	TELEFONE (41) 3555-2161/ (41) 9707-0679
---	--

ENTE FEDERATIVO RESPONSÁVEL (EFR)

SITUAÇÃO CADASTRAL ATIVA	DATA DA SITUAÇÃO CADASTRAL 27/08/2005
-----------------------------	--

MOTIVO DE SITUAÇÃO CADASTRAL

SITUAÇÃO ESPECIAL *****	DATA DA SITUAÇÃO ESPECIAL *****
----------------------------	------------------------------------

Aprovado pela Instrução Normativa RFB nº 1.863, de 27 de dezembro de 2018.

Emitido no dia 03/01/2022 às 13:58:41 (data e hora de Brasília).

[Handwritten signatures]



**RECEITA
ESTADUAL DO
PARANÁ**



Comprovante de Inscrição Cadastral - CICAD

Inscrição no CAD/ICMS	Inscrição CNPJ	Início das Atividades
90124649-13	01.631.022/0001-12	03/1997

Empresa / Estabelecimento

Nome Empresarial **VIANMAQ EQUIPAMENTOS LTDA**
 Título do Estabelecimento
 Endereço do Estabelecimento **RUA ALCIDES VALENTINO ZANELLA, 1886, MARGINAL BR 277 KM 112,5 - RONDINHA - CEP 83607-312 FONE: (41) 3555-2161**
 Município de Instalação **CAMPO LARGO - PR, DESDE 03/1997**
 (Estabelecimento Matriz)

Qualificação

Situação Atual **ATIVO - REGIME NORMAL / CENTRALIZADOR - DIA 12 DO MES+1, DESDE 06/2018**
 Natureza Jurídica **206-2 - SOCIEDADE EMPRESÁRIA LTDA**
 Atividade Econômica Principal do Estabelecimento **4669-9/99 - COMERCIO ATACADISTA DE OUTRAS MAQUINAS E EQUIPAMENTOS NAO ESPECIFICADOS ANTERIORMENTE; PARTES E PECAS**
 Atividade(s) Econômica(s) Secundária(s) do Estabelecimento **4530-7/02 - COMERCIO POR ATACADO DE PNEUMATICOS E CAMARAS-DE-AIR**
4662-1/00 - COMERCIO ATACADISTA DE MAQUINAS, EQUIPAMENTOS PARA TERRAPLENAGEM, MINERACAO E CONSTRUCAO; PARTES E PECAS

Quadro Societário

Tipo	Inscrição	Nome Completo / Nome Empresarial	Qualificação
CPF	028.163.469-60	CEDRIC ALBERT VIAN	SÓCIO-ADMINISTRADOR
CPF	032.485.609-16	THIERRY FERNAND VIAN	SÓCIO-ADMINISTRADOR

Este CICAD tem validade até 03/02/2022.



Estado do Paraná
Secretaria de Estado da Fazenda
Receita Estadual do Paraná

CAD/ICMS Nº 90124649-13

Emitido Eletronicamente via Internet
04/01/2022 14:41:41

Os dados cadastrais deste estabelecimento poderão ser confirmados via Internet www.fazenda.pr.gov.br



Dados transmitidos de forma segura
Tecnologia CELEPAR

[Handwritten signature]



MINISTÉRIO DA FAZENDA
Secretaria da Receita Federal do Brasil
Procuradoria-Geral da Fazenda Nacional

**CERTIDÃO NEGATIVA DE DÉBITOS RELATIVOS AOS TRIBUTOS FEDERAIS E À DÍVIDA
ATIVA DA UNIÃO**

Nome: VIANMAQ EQUIPAMENTOS LTDA
CNPJ: 01.631.022/0001-12

Ressalvado o direito de a Fazenda Nacional cobrar e inscrever quaisquer dívidas de responsabilidade do sujeito passivo acima identificado que vierem a ser apuradas, é certificado que não constam pendências em seu nome, relativas a créditos tributários administrados pela Secretaria da Receita Federal do Brasil (RFB) e a inscrições em Dívida Ativa da União (DAU) junto à Procuradoria-Geral da Fazenda Nacional (PGFN).

Esta certidão é válida para o estabelecimento matriz e suas filiais e, no caso de ente federativo, para todos os órgãos e fundos públicos da administração direta a ele vinculados. Refere-se à situação do sujeito passivo no âmbito da RFB e da PGFN e abrange inclusive as contribuições sociais previstas nas alíneas 'a' a 'd' do parágrafo único do art. 11 da Lei nº 8.212, de 24 de julho de 1991.

A aceitação desta certidão está condicionada à verificação de sua autenticidade na Internet, nos endereços <<http://rfb.gov.br>> ou <<http://www.pgfn.gov.br>>.

Certidão emitida gratuitamente com base na Portaria Conjunta RFB/PGFN nº 1.751, de 2/10/2014.
Emitida às 11:39:44 do dia 26/11/2021 <hora e data de Brasília>.
Válida até 25/05/2022.

Código de controle da certidão: **2B06.90C2.4B8A.26E1**
Qualquer rasura ou emenda invalidará este documento.

[Assinatura manuscrita]



Estado do Paraná
Secretaria de Estado da Fazenda
Receita Estadual do Paraná

Certidão Negativa
de Débitos Tributários e de Dívida Ativa Estadual
Nº 025152018-52

Certidão fornecida para o CNPJ/MF: **01.631.022/0001-12**
Nome: **VIANMAQ EQUIPAMENTOS LTDA**

Ressalvado o direito da Fazenda Pública Estadual inscrever e cobrar débitos ainda não registrados ou que venham a ser apurados, certificamos que, verificando os registros da Secretaria de Estado da Fazenda, constatamos não existir pendências em nome do contribuinte acima identificado, nesta data.

Obs.: Esta Certidão engloba todos os estabelecimentos da empresa e refere-se a débitos de natureza tributária e não tributária, bem como ao descumprimento de obrigações tributárias acessórias.

Válida até 04/02/2022 - Fornecimento Gratuito

A autenticidade desta certidão deverá ser confirmada via Internet
www.fazenda.pr.gov.br



ESTADO DO PARANÁ
PREFEITURA MUNICIPAL DE CAMPO LARGO
DEPARTAMENTO DE TRIBUTAÇÃO
C.N.P.J: 76.105.618/0001.88

CERTIDÃO NEGATIVA DE DÉBITOS
52072/2021

[CONTRIBUINTE]

Nome/Razão: 55115 - VIANMAQ EQUIPAMENTOS LTDA

CNPJ/CPF: 01.631.022/0001-12

Endereço: RODOVIA BR 277, 1504

Complemento: KM 112,5

Bairro: RONDINHA

Cidade: Campo Largo - PR

[FINALIDADE]

PARA FINS DIVERSOS

Certifico, para os devidos fins, que **INEXISTEM DÉBITOS** referentes a Tributos Municipais, inscritos ou não em Dívida Ativa, em nome do contribuinte acima citado, até a presente data.

Em firmeza do que eu, passei e digitei a presente certidão, que não apresentando rasuras, emendas ou entrelinhas, vai por mim conferida, visada e assinada.

Reserva-se o direito da Fazenda Municipal cobrar dívidas posteriormente apuradas, mesmo as referentes a períodos compreendidos nesta Certidão.

A presente Certidão é válida por **60 dias**. Cópias desta somente terão validade se conferidas com a original.

CAMPO LARGO, 26 de novembro de 2021.

Voltar	Imprimir
--------	----------



**Certificado de Regularidade
do FGTS - CRF**

Inscrição: 01.631.022/0001-12
Razão Social: VIANMAQ EQUIPAMENTOS LTDA
Endereço: R ALCIDES VALENTINO ZANELLA 1886 KM 112,5 / RONDINHA / CAMPO LARGO / PR / 83607-312

A Caixa Econômica Federal, no uso da atribuição que lhe confere o Art. 7, da Lei 8.036, de 11 de maio de 1990, certifica que, nesta data, a empresa acima identificada encontra-se em situação regular perante o Fundo de Garantia do Tempo de Serviço - FGTS.

O presente Certificado não servirá de prova contra cobrança de quaisquer débitos referentes a contribuições e/ou encargos devidos, decorrentes das obrigações com o FGTS.

Validade: 19/12/2021 a 17/01/2022

Certificação Número: 2021121900484400282308

Informação obtida em 29/12/2021 10:47:38

A utilização deste Certificado para os fins previstos em Lei esta condicionada a verificação de autenticidade no site da Caixa:
www.caixa.gov.br

[Handwritten signature]



PODER JUDICIÁRIO
JUSTIÇA DO TRABALHO

CERTIDÃO NEGATIVA DE DÉBITOS TRABALHISTAS

Nome: VIANMAQ EQUIPAMENTOS LTDA (MATRIZ E FILIAIS)

CNPJ: 01.631.022/0001-12

Certidão n°: 32696059/2021

Expedição: 07/10/2021, às 16:59:19

Validade: 04/04/2022 - 180 (cento e oitenta) dias, contados da data de sua expedição.

Certifica-se que VIANMAQ EQUIPAMENTOS LTDA (MATRIZ E FILIAIS), inscrito(a) no CNPJ sob o n° 01.631.022/0001-12, NÃO CONSTA do Banco Nacional de Devedores Trabalhistas.

Certidão emitida com base no art. 642-A da Consolidação das Leis do Trabalho, acrescentado pela Lei n° 12.440, de 7 de julho de 2011, e na Resolução Administrativa n° 1470/2011 do Tribunal Superior do Trabalho, de 24 de agosto de 2011.

Os dados constantes desta Certidão são de responsabilidade dos Tribunais do Trabalho e estão atualizados até 2 (dois) dias anteriores à data da sua expedição.

No caso de pessoa jurídica, a Certidão atesta a empresa em relação a todos os seus estabelecimentos, agências ou filiais.

A aceitação desta certidão condiciona-se à verificação de sua autenticidade no portal do Tribunal Superior do Trabalho na Internet (<http://www.tst.jus.br>).

Certidão emitida gratuitamente.

INFORMAÇÃO IMPORTANTE

Do Banco Nacional de Devedores Trabalhistas constam os dados necessários à identificação das pessoas naturais e jurídicas inadimplentes perante a Justiça do Trabalho quanto às obrigações estabelecidas em sentença condenatória transitada em julgado ou em acordos judiciais trabalhistas, inclusive no concernente aos recolhimentos previdenciários, a honorários, a custas, a emolumentos ou a recolhimentos determinados em lei; ou decorrentes de execução de acordos firmados perante o Ministério Público do Trabalho ou Comissão de Conciliação Prévia.

P
V
Z



REPÚBLICA FEDERATIVA DO BRASIL
ESTADO DO PARANÁ
FORO REGIONAL DA COMARCA DE CAMPO LARGO

OFICIO DO DISTRIBUIDOR E ANEXOS
RUA JOANIN STROPARO, S/N - CENTRO.
CAMPO LARGO/PR - 83601460

TITULAR
JOSE VEDOLIM TEIXEIRA
JURAMENTADOS
FERNANDA APARECIDA VIEIRA
JULIANA SCAPIN

Certidão Negativa

Certifico, a pedido de parte interessada, que revendo os livros e arquivos de distribuição, Ações: CONCORDATA, FALENCIA, RECUPERAÇÃO JUDICIAL, EXTRAJUDICIAL sob minha guarda neste cartório, verifiquei NÃO CONSTAR nenhum registro em andamento contra:

VIANMAQ EQUIPAMENTOS LTDA

CNPJ 01.631.022/0001-12, no período compreendido desde 02/08/1974, data de instalação deste cartório, até a presente data.



CAMPO LARGO/PR, 07 de Dezembro de 2021

Juliana Scapin
JULIANA SCAPIN
Juliana Scapin
Auxiliar Juramentada

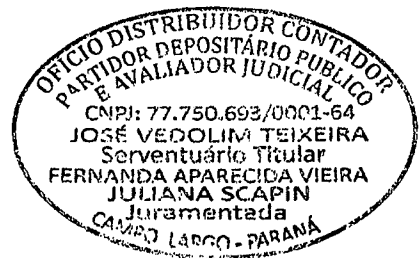

Custas = R\$ 33,66
Página 0001/0001

Handwritten marks and initials

VIANMAQ

**EDITAL DE PREGÃO Nº 147/2021
PROCESSO ADMINISTRATIVO Nº 234/2021
MODALIDADE: PREGÃO ELETRÔNICO**

TIPO: MENOR PREÇO GLOBAL POR ITEM

OBJETO: contratação de empresa para aquisição de uma escavadeira hidráulica nova, atendendo as necessidades do Departamento de Agricultura e Abastecimento, com recursos vinculados ao Convênio MAPA nº 890236/2019

ANEXO III

DECLARAÇÃO UNIFICADA

À pregoeira e equipe de apoio

Pelo presente instrumento, a empresa Vianmaq Equipamentos Ltda, , CNPJ 01.631.022/0001-12, com sede na cidade de Campo Largo, , através de seu representante legal infra-assinado, que:

1-Declaramos, para os fins do disposto no inciso V do art. 27 da Lei n.º 8.666/93, acrescido pela Lei n.º 9.854/99, que não empregamos menores de 18 (dezoito) anos em trabalho noturno, perigoso ou insalubre e não empregamos menores de 16 (dezesseis) anos. Ressalva ainda, que, caso empregue menores na condição de aprendiz (a partir de 14 anos, deverá informar tal situação no mesmo documento).

2-Declaramos, sob as penas da lei, que a empresa não foi declarada inidônea para licitar ou contratar com a Administração Pública.

3) Declaramos para os devidos fins de direito, na qualidade de Proponente dos procedimentos licitatórios, instaurados por este Município, que o responsável legal da empresa é o SrAntonio da Costa Lima, , Portador do RG sob nº 990.109-4 e CPF 188.146.389-34 cuja função/cargo é Gerente Comercial, **responsável pela assinatura do Contrato.**

4) Declaramos para os devidos fins que **NENHUM** sócio desta empresa exerce cargo ou função pública impeditiva de relacionamento comercial com a Administração Pública.

5) Declaramos de que a empresa não contratará empregados com incompatibilidade com as autoridades contratantes ou ocupantes de cargos de direção ou de assessoramento até o terceiro grau, na forma da Súmula Vinculante nº 013 do STF (Supremo Tribunal Federal)

6) Declaramos para os devidos fins que em caso de qualquer comunicação futura referente e este processo licitatório, bem como em caso de eventual contratação, **concordo que o Contrato** seja encaminhado para o seguinte endereço:

**E-mail: antonio@vianmaq.com.br
Telefone: (41) 3555-2161**

7) Caso altere o citado e-mail ou telefone comprometo-me em protocolizar pedido de alteração junto ao Sistema de Protocolo deste Município, sob pena de ser considerado como intimado nos dados anteriormente fornecidos.

VIANMAQ

8) Nomeamos e constituímos o senhor Antonio da Costa Lima, portador do CPF/MF sob n.º 188.146.389-34 para ser o(a) responsável para acompanhar a execução do **Contrato**, referente ao Pregão Eletrônico n.º 147/2021 e todos os atos necessários ao cumprimento das obrigações contidas no instrumento convocatório, seus Anexos e na Ata de Registro de Preços/Contrato.

Campos LARGO, 10 de Janeiro de 2022.

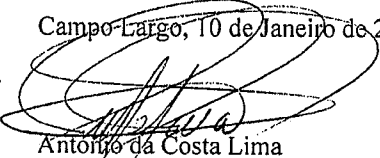
Antonio da Costa Lima
Gerente Comercial
CPF- 188.146.389-34
RG- 990109-4

01.631.022/0001-12
VIANMAQ
EQUIPAMENTOS LTDA
RUA ALCIDES VALENTINO ZANELLA N.º 1886
(MARGINAL DA BR 277 KM 112,5)
RONDINHA - CEP 83.607-312
CAMPO LARGO - PR

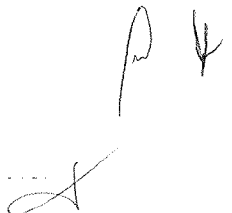

MOREMAC
 Locações e Terraplenagem

VIAVIMRO EX 2000 - RUA SERRA DO MAR, 100 - JARDIM MARACÁ - MARINGÁ - PR

CNPJ: 08.089.099/0001-51, INSC. EST. ISENTO
 ANEL VIÁRIO PREF. SINCLER SAMBATTI, Nº 7277
 (044) 3228-8663 - 9972-0034 - 8828-0284
 CEP: 87.060-460 - JD. CATEDRAL.
 E-MAIL: tm.aneiso@terra.com.br
 MARINGÁ - PR.

ATESTADO DE CAPACIDADE TÉCNICA

MOREMAC LOCAÇÕES E TERRAPLENAGEM LTDA. declara ser possuidor de 36 (trinta e seis) equipamento, marca Komatsu, modelos: (4) D51EX-22, (7) PC200-8, (2) PC200-8M0, (1) PC160LC-8, (11) WA200-5, (8) WA200-6, (7) WA320-5, (2) WA320-6, (1) GD535-5 e (1) GD655-5, ano e modelo de fabricação 2012, 2013, 2014, 2015, 2016, 2017, 2018.

O fornecimento processou-se dentro do prazo de entrega e a máquina corresponde ao descrito nos pedidos.

Outrossim, declaramos que até o momento estamos plenamente satisfeitos com o desempenho da máquina, bem como o atendimento dado na reposição de peças e na assistência técnica prestada pela Vianmaq Equipamentos Ltda.

Por ser verdade firmamos a presente.

Maringá, 02 de outubro de 2019.

TABELIONATO GRASSANO

Mairene Sadowski Bueno

3º TABELIONATO DE NOTAS - GRASSANO
 Avenida Herval 373 - Fone: (44) 2103-0300
 Maringá - Paraná

RECONHECO e dou fe a(s) firma(s) de:
 MAIRENE SADOWSKI BUENO
 Escrivente Indicado

Em testemunho da Verdade.
 MARINGÁ, 02 de Outubro de 2019

Selo: 90x40 - Ym.Ts - Kwxs - Cofra - Surtis
 Confira em <http://funarpen.co.br>

MOREMAC LOCAÇÕES E TERRAPLENAGEM LTDA

Maicon Moreira dos Santos

Género administrador
 CPF: 064.264.839-58

3º TABELIONATO DE NOTAS
 ANTONIO GRASSANO NETO
 Autêntico a presente cópia. O referido é verdade e dou fé.

07 JAN. 2020

Le: 18.228 de 18/10/2007
 SELO FUNARPEN
 Tabelionato de Notas
 Exclusivo para
 Autenticação de Cópia
 FRK70378

Verdade.

ROSA CAROLINE DE SOUZA SILVA MAYSA CLAUDIA MORI
 FRANCOLE DE ARAUJO ROIM MARIA IRE SADOWSKI BUENO
 BRUNA VANETI YOSHII MAZUTI WELCH CRISTINE FERREIRA

3º TABELIONATO DE NOTAS
 Mariane Sadowski Bueno
 Escrivente Indicada
 MARINGÁ - PARANÁ

3º TABELIONATO DE NOTAS
 Bruna Vaneti Yoshii Mazuti
 Escrivente Indicada
 MARINGÁ - PARANÁ

Handwritten marks and signatures

VIANMAQ

EDITAL DE PREGÃO Nº 147/2021
PROCESSO ADMINISTRATIVO Nº 234/2021
MODALIDADE: PREGÃO ELETRÔNICO
TIPO: MENOR PREÇO GLOBAL POR ITEM

OBJETO: contratação de empresa para aquisição de uma escavadeira hidráulica nova, atendendo as necessidades do Departamento de Agricultura e Abastecimento, com recursos vinculados ao Convênio MAPA nº 890236/2019

ANEXO VI

DECLARAÇÃO DE TREINAMENTO

O signatário da presente, o senhor **Antonio da Costa Lima**, representante legalmente constituído da proponente **Vianmaq Equipamentos Ltda**, declara que, se vencedora do presente certame, realizará a entrega técnica sem ônus adicional ao contratante e a instrução de no **mínimo** 1 (um) operador, pelo período de 2 (duas) horas, em data a ser designada pelo contratante.

Campo largo, 10 de Janeiro de 2022.

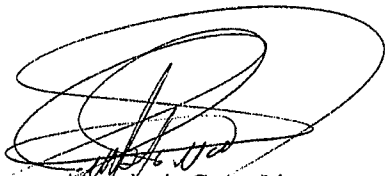

Antonio da Costa Lima
Gerente Comercial
CPF- 188.146.389-34
RG- 990.109-4

01.631.022/0001-12
VIANMAQ
EQUIPAMENTOS LTDA
RUA ALCIDES VALENTINO ZANELLA Nº 146
(MARGINAL DA BR 277 KM 112,5)
RONDINHA - CEP 83.607-312
CAMPO LARGO - PR

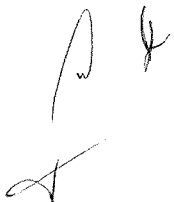



Ministério da Economia
Secretaria Especial de Desburocratização, Gestão e Governo Digital
Secretaria de Gestão

Sistema de Cadastramento Unificado de Fornecedores - SICAF

Declaração

Declaramos para os fins previstos na Lei nº 8.666, de 1993, conforme documentação registrada no SICAF, que a situação do fornecedor no momento é a seguinte:

Dados do Fornecedor

CNPJ: 22.087.311/0001-72 DUNS®: 914810023
Razão Social: YAMADIESEL COMERCIO DE MAQUINAS - EIRELI
Nome Fantasia: YAMADIESEL
Situação do Fornecedor: Credenciado Data de Vencimento do Cadastro: 19/05/2022
Natureza Jurídica: EMPRESA INDIVIDUAL DE RESPONSABILIDADE LIMITADA (DE NATUREZA EMPRESÁRIA)
MEI: Não
Porte da Empresa: Demais

Ocorrências e Impedimentos

Ocorrência: Consta
Impedimento de Licitar: Consta
Ocorrências Impeditivas indiretas: Nada Consta
Vínculo com "Serviço Público": Nada Consta (Dados obtidos do histórico)

Níveis cadastrados:

I - Credenciamento

II - Habilitação Jurídica

III - Regularidade Fiscal e Trabalhista Federal

Receita Federal e PGFN	Validade:	19/02/2022
FGTS	Validade:	25/01/2022
Trabalhista (http://www.tst.jus.br/certidao)	Validade:	04/07/2022

IV - Regularidade Fiscal Estadual/Distrital e Municipal

Receita Estadual/Distrital	Validade:	11/02/2022
Receita Municipal	Validade:	03/03/2022

VI - Qualificação Econômico-Financeira

Validade:	31/03/2022
-----------	------------

Emitido em: 10/01/2022 10:33

CPF: 081.614.569-50 Nome: THAIS VERGINIO BIAVA

Ass: _____

1 de 2



Ministério da Economia
Secretaria Especial de Desburocratização, Gestão e Governo Digital
Secretaria de Gestão

Sistema de Cadastramento Unificado de Fornecedores - SICAF

ANEXO
Impedimentos de Licitar

Dados do Fornecedor

CNPJ: 22.087.311/0001-72 DUNS®: 914810023
Razão Social: YAMADIESEL COMERCIO DE MAQUINAS - EIRELI
Nome Fantasia: YAMADIESEL
Situação do Fornecedor: Credenciado

Impedimento de Licitar no Âmbito:

Órgãos do Município de Janiópolis



Ministério da Economia
Secretaria Especial de Desburocratização, Gestão e Governo Digital
Secretaria de Gestão

Sistema de Cadastramento Unificado de Fornecedores - SICAF

Relatório de Ocorrências Impeditivas de Licitar

Dados do Fornecedor

CNPJ: 22.087.311/0001-72 DUNS®: 914810023
Razão Social: YAMADIESEL COMERCIO DE MAQUINAS - EIRELI
Nome Fantasia: YAMADIESEL
Situação do Fornecedor: Credenciado

Ocorrência 1:

Tipo Ocorrência: Impedimento de Licitar e Contratar - Lei nº 10.520/02, art. 7ª
Motivo: Retardamento da execução do objeto ou não manutenção da proposta
UASG Sancionadora: 987637 - PREFEITURA MUNICIPAL DE JANIOPOLIS
Âmbito da Sanção: Município
Prazo: Determinado
Prazo Inicial: 09/12/2021 Prazo Final: 09/12/2026
Número do Processo: 010/2021 Número do Contrato: 036/2021
Descrição/Justificativa: Entrega do objeto licitado com atraso.

Neste caso, o contrato prevê:

CLÁUSULA DÉCIMA SEGUNDA - DAS PENALIDADES

- [...]
- a) multa de 5% (cinco por cento) do valor contratual nos casos de mora, exigível juntamente com o cumprimento das obrigações. A multa incidirá a cada novo período de 30 (trinta) dias de atraso em relação à data prevista para o fornecimento.
- [...]
- c) suspensão do direito de participar em licitações/contrato junto ao CONTRATANTE, pelo prazo de até 05 (cinco) anos quando, por culpa da CONTRATADA, deixar de entregar o objeto contratado, apresentar documentação falsa, ensejar o retardamento do fornecimento do objeto, fraudar a entrega, comportar-se de modo inidôneo [...]



Ministério da Economia
Secretaria Especial de Desburocratização, Gestão e Governo Digital
Secretaria de Gestão

Sistema de Cadastramento Unificado de Fornecedores - SICAF

Relatório de Prováveis Ocorrências Impeditivas Indiretas do Fornecedor

Dados do Fornecedor

CNPJ: 22.087.311/0001-72 DUNS®: 914810023
Razão Social: YAMADIESEL COMERCIO DE MAQUINAS - EIRELI
Nome Fantasia: YAMADIESEL
Situação do Fornecedor: Credenciado

Nenhum registro de Ocorrência Impeditiva Indireta encontrado para o fornecedor.

P ↓

A XCMG América Latina é a maior fábrica da empresa fora da China, com mais de 1 milhão de m²



ESCAVADEIRA



XE225BR

A NOVA ESCAVADEIRA XE215BR VEM EQUIPADA COM MOTOR CUMMINS QSB7 TIER III, ALTA EFICIÊNCIA, GRANDE VELOCIDADE DE OPERAÇÃO E UM DESEMPENHO SUPERIOR AO MODELO ANTERIOR. CONTA COM LANÇAS E BRAÇOS REFORÇADOS COM AÇO DE ALTA RESISTÊNCIA E GRANDE GAMA DE OPCIONAIS DE CAÇAMBA. ELA É PRINCIPALMENTE UTILIZADA PARA SERVIÇOS DE TERRAPLANAGEM, CONTRUÇÃO CIVIL, MINERAÇÃO, OBRAS VIÁRIAS E FLUVIAIS E OUTROS AMBIENTES DE TRABALHO.

 0800.7708866

WWW.XCMG-AM
Código de Controle

Handwritten signature

ESCAVADEIRA

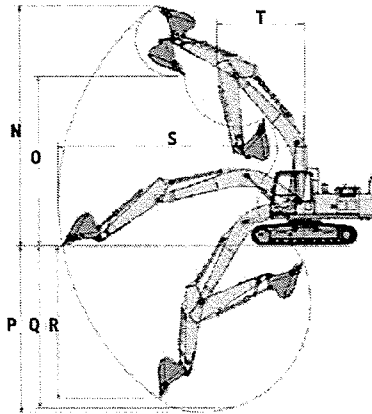
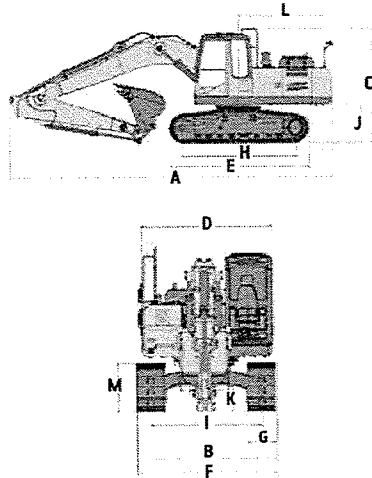

Dimensões

A Comprimento	mm	9620
B Largura total (chassi sup + acessórios)	mm	2990
C Altura	mm	3129
D Largura do chassi superior	mm	2830
E Comprimento de esteira	mm	4248
F Largura total da esteira	mm	3090
G Largura da sapata padrão	mm	700
H Comprimento do esteira no solo	mm	3458
I Comprimento dos centros da esteira	mm	2390
J Distância entre contrapeso e solo	mm	1087
K Distância do solo	mm	476
L Raio de rotação da parte traseira	mm	2890
M Altura da esteira	mm	940

Faixa de trabalho

N Altura máxima de escavação	mm	9640
O Altura máxima de despejo	mm	6780
P Profundidade máxima de escavação	mm	6680
Q Profundidade máxima de corte	mm	6500
R Profundidade máxima de escavação vertical	mm	5715
S Alcance máximo de escavação	mm	9940
T Raio mínimo de giro	mm	3530

Peso operacional	kg	22.100-22.500
Capacidade da caçamba	m ³	1,2

Cabine

Fechada com: ROPS com Sistema de ar condicionado ar quente e frio, com isolamento térmico; Assento ajustável com amortecimento bidirecional; Apoio para os braços e encosto ajustáveis; Para-brisa dianteiro pode ser aberto; Para-brisa superior basculante; Para-sol; Limpador e lavador de para-brisa; Buzina; O monitor LCD colorido pode exibir informações sobre o intervalo de substituição e horas de operação do pré-filtro hidráulico; Controle com 2 alavancas tipo joystick; Pedais de controle do deslocamento; Porta-copos; Gancho para casaco; Tapete lavável; Cinto de segurança; Extintor de incêndio; Alavanca de mudança de baixa e alta velocidade; Interruptor de reforço de potência; Teto solar basculante; Luzes na cabine; Acendedor de cigarros Rádio AM/FM/MP3, entrada USB e O2 alto-falantes; Retrovisores externos; Painel de instrumentos com as funções vitais do equipamento com: Indicadores de temperatura de água; temperatura do óleo do motor; pressão de óleo do motor, horímetro, nível de combustível; carga da bateria; Alarme sonoro das funções vitais; Trava das Portas; Martelo para saída de emergência; Nível de ruído externo de acordo com a norma ISO 6395.

Carro Inferior

Armação central	Projeto do chassi em X
Sapatas da esteira	Sapatas com garras triplas
Nº. de sapatas	mm 2x47
Passo da corrente	mm 190
Números de roletes	4 superiores, 16 inferiores
Translação	Motor de pistões axiais com deslocamento variável com freio mecânico
Transmissão	Tipo hidrostática
Esteiras vedadas, lubrificadas e com ajuste hidráulico	

Opcionais

Rompedor hidráulico, Kit terceira linha rompedor; Kit junção rompedor; Monitoramento de controle de falhas de fábrica, manutenção, revisão e localização via satélite; Bomba de auto abastecimento de combustível; Câmera de ré; Sapatas: 800mm; FOPS; Tomada 12V; Cinto de segurança retrátil; Luzes de trabalho na parte superior da cabine; Espelho retrovisor no contrapeso; Sistema automático de supressão de incêndio; Capacidades da caçamba de escavação geral: 1.3 m³(terra); Capacidades da caçamba reforçada: 0.93/1.0 m³; Capacidades da caçamba reforçada para rocha: 0.9/1.0 m³;

Função principal

Velocidade de deslocamento (alta/baixa)	km/h	5.3/2.9
Capacidade de inclinação	%	70
Velocidade de giro	r/min	11.6
Pressão sobre o solo	kPa	47.9
Força de desagregação da caçamba (com powerboost)	kN/kgf	149/15194
Força da desagregação do braço (com powerboost)	kN/kgf	111/11319
Força na barra de tração	kN/kgf	187/19069
Comprimento da lança	mm	5680
Comprimento do braço de penetração	mm	2910
Contrapeso	kg	4250
Interruptor de emergência de desligamento do motor		
Motor e carcaça da bomba separados por placas de proteção		
Degraus e corrimões de segurança		
Plataformas com placas antiderrapantes		

Motor

Cummins QSB7 - Turbodiesel, Pós-Resfriado, Intercooler, 6 cilindros, 4 tempos, Injeção eletrônica direta, Refrigerado a água, Cilindrada 6.7L, 3 estágios de filtragem de combustível, Certificação Norma Tier III (Mar-I).	
Potência no volante:	
Bruta (SAE J1995)	kw/rpm (hp) 132/ 1750(180)
Líquida (SAE J1349)	kw/rpm (hp) 128/1750(174)
Torque máximo/rpm	N.m 740/1250

Capacidades

Tanque de combustível	L	400
Tanque hidráulico	L	220
Lubrificante motor	L	24
Liq. ref. do motor	L	26
Redutor de giro	L	5.3
Redutor de translação	L	2x4.2

Freios

Sistema de freios totalmente hidráulico

Sistema hidráulico

2 bombas principais de pistões axiais de deslocamento variável

Vazão máxima	L/min	2x209
Pressão do trabalho (com powerboost)	MPa	34.3/37
Pressão da válvula piloto	MPa	3.9
Pressão do sistema de translação	MPa	37
Pressão do sistema de giro	MPa	28
Torque de giro	Knm	71.65
Cilindros da lança - Diâmetro x Curso	mm	120x1221
Cilindros do braço - Diâmetro x Curso	mm	135x1475
Cilindros da caçamba - Diâmetro x Curso	mm	115x1060
Válvula de retenção e sistema de amortecimento dos cilindros do braço e lança		
Alavanca de segurança de travamento hidráulico		

Sistema elétrico

Voltagem	V	24
Alternador	A	70
Baterias	Ah/V	2 x 100/12
5 Modos de operação	H/S/L/A, e o B modo para implemento	
Chave geral para o sistema elétrico		
Motor de partida		
Luzes nos lados esquerdo e direito da lança		
Luzes de trabalho no lado direito da cabine		
Interruptor de desconexão da bateria		

As dimensões, pesos e capacidades mostrados neste material, bem como qualquer conversão usada, são sempre aproximações e estão sujeitas a variações consideradas normais dentro da tolerância e fabricação, alguns valores e informações podem variar de acordo com a configuração e opcionais das máquinas. É política da XCMG o aprimoramento contínuo de seus produtos, reservando-se a empresa o direito de modificar as especificações e materiais ou introduzir melhorias a qualquer tempo sem prévio aviso ou obrigação de qualquer espécie. Fotos ilustrativas, as ilustrações podem apresentar itens opcionais. Para informações mais detalhadas consultar XCMG ou revendedores autorizados.

XCMG BRASIL INDÚSTRIA

Rodovia Fernão Dias - BR 381 - KM 854/855
Pouso Alegre - MG - CEP 37556-830 - Brasil
Tel.: +55 (35) 2102-0500

XCMG BRASIL - COMÉRCIO E SERVIÇOS

Av. Ladslau Kardos, 700 - Bairro dos Fontes,
Guarulhos - SP - CEP 07250-125 - Brasil
Tel.: +55 (11) 2413-0500





TRIBUNAL DE CONTAS DA UNIÃO

Consulta Consolidada de Pessoa Jurídica

Este relatório tem por objetivo apresentar os resultados consolidados de consultas eletrônicas realizadas diretamente nos bancos de dados dos respectivos cadastros. A responsabilidade pela veracidade do resultado da consulta é do Órgão gestor de cada cadastro consultado. A informação relativa à razão social da Pessoa Jurídica é extraída do Cadastro Nacional da Pessoa Jurídica, mantido pela Receita Federal do Brasil.

Consulta realizada em: 10/01/2022 11:34:45

Informações da Pessoa Jurídica:

Razão Social: **YAMADIESEL COMERCIO DE MAQUINAS - EIRELI**
CNPJ: **22.087.311/0001-72**

Resultados da Consulta Eletrônica:

Órgão Gestor: **TCU**
Cadastro: **Licitantes Inidôneos**
Resultado da consulta: **Nada Consta**
Para acessar a certidão original no portal do órgão gestor, clique [AQUI](#).

Órgão Gestor: **CNJ**
Cadastro: **CNIA - Cadastro Nacional de Condenações Cíveis por Ato de Improbidade Administrativa e Inelegibilidade**
Resultado da consulta: **Nada Consta**
Para acessar a certidão original no portal do órgão gestor, clique [AQUI](#).

Órgão Gestor: **Portal da Transparência**
Cadastro: **Cadastro Nacional de Empresas Inidôneas e Suspensas**
Resultado da consulta: **Nada Consta**
Para acessar a certidão original no portal do órgão gestor, clique [AQUI](#).

Órgão Gestor: **Portal da Transparência**
Cadastro: **CNEP - Cadastro Nacional de Empresas Punidas**
Resultado da consulta: **Nada Consta**
Para acessar a certidão original no portal do órgão gestor, clique [AQUI](#).

X B

Obs: A consulta consolidada de pessoa jurídica visa atender aos princípios de simplificação e

P

racionalização de serviços públicos digitais. Fundamento legal: Lei nº 12.965, de 23 de abril de 2014, Lei nº 13.460, de 26 de junho de 2017, Lei nº 13.726, de 8 de outubro de 2018, Decreto nº 8.638 de 15, de janeiro de 2016.

Handwritten initials: *x p* and a checkmark *✓*

YAMADIESEL COMERCIO DE MAQUINAS – EIRELI**CNPJ Nº 22.087.311/0001-72 6ª ALTERAÇÃO NIRE 41600186532**

FL01

Por este Instrumento Particular de alteração contratual e consolidação, o abaixo assinado, **CLEISON JUNIOR TURECK**, brasileiro, solteiro, nascido em 06 de março de 1979, em Rio Negrinho SC empresário, CPF 027.384.089-40, Carteira de Identidade nº 3.633.272, órgão emissor SSPSC, residente e domiciliada na Rodovia BR 277 Curitiba /Ponta Grossa, nº560, Rondinha, na cidade de Campo Largo, Estado do Paraná, CEP. N ° 83608-000, Titular da EMPRESA INDIVIDUAL DE RESPONSABILIDADE LIMITADA – EIRELI, denominada **YAMADIESEL COMERCIO DE MAQUINAS - EIRELI** com sede na Rodovia BR 277 Curitiba /Ponta Grossa, nº560, Rondinha, na cidade de Campo Largo, Estado do Paraná, CEP. N ° 83608-000, registrada na Junta Comercial Do Paraná, sob o NIRE **41600186532**, em 18.03.2015, e inscrita no CNPJ sob Nº **22.087.311/0001-72** resolve assim **ALTERAR** e **CONSOLIDAR** este contrato o qual será regida pelas cláusulas e condições seguintes:

CLAUSULA PRIMEIRA: Devido ao casamento ocorrido em 19/10/2019 o titular tem seu estado civil alterado para casado sob o regime de separação de bens, e sua residência e domicilio fica alterado para Rua João Florindo Zanetti nº 52, sobrado 07, bairro Ouro Verde, Campo Largo, Estado do Paraná, CEP 83606-200.

CLAUSULA SEGUNDA: Devido a mudança de denominação de ruas no Município, a EIRELI passa a ter seu domicilio na Rua Alcides Valentino Zanella nº 540, Bairro Rondinha, Campo Largo. PR, CEP 83607-312

CLAUSULA TERCEIRA: O objeto social passará ser a exploração das seguintes atividades:

73.19-0-02 PROMOÇÃO DE VENDAS; 46.63-0-00 COMERCIO ATACADISTA DE MAQUINAS E EQUIPAMENTOS PARA USO INDUSTRIAL, PARTES E PECAS; 77.19-5-99 LOCAÇÃO DE OUTROS MEIOS DE TRANSPORTES SEM CONDUTOR; 77.32-2-01 ALUGUEL DE MAQUINAS E EQUIPAMENTOS PARA CONSTRUÇÃO SEM OPERADOR, EXCETO ANDAIMES; 77.11-0-00 LOCAÇÃO DE AUTOMOVEIS SEM CONDUTOR; 46.14-1-00 REPRESENTANTES COMERCIAIS E AGENTES DO COMERCIO DE MAQUINAS E EQUIPAMENTOS, EMBARCACOES E AERONAVES; 43.13-4-00 OBRAS DE TERRAPLENAGEM; MANUTENÇÃO E REPARAÇÃO DE MAQUINAS E EQUIPAMENTOS PARA USO GERAL; 33.21-0-00 INSTALAÇÃO DE MAQUINAS E EQUIPAMENTOS INDUSTRIAIS; 3314-7/12 - MANUTENÇÃO E REPARAÇÃO DE TRATORES AGRICOLAS; 46.62-1-00 COMERCIO ATACADISTA DE MAQUINAS, EQUIPAMENTOS PARA TERRAPLENAGEM, MINERAÇÃO E CONSTRUÇÃO PARTES E PECAS; 45.30-7-01 - COMERCIO POR ATACADO DE PECAS E ACESSORIOS NOVOS PARA VEICULOS AUTOMOTORES; 33.14-7-17 - MANUTENÇÃO E REPARAÇÃO DE MAQUINAS E EQUIPAMENTOS DE TERRAPLENAGEM, PAVIMENTAÇÃO E CONSTRUÇÃO, EXCETO TRATORES; 33.14-7-10 MANUTENÇÃO E REPARAÇÃO DE MAQUINAS E EQUIPAMENTOS PARA USO GERAL; 46.61-3-00 COMERCIO ATACADISTA DE MAQUINAS, APARELHOS E EQUIPAMENTOS PARA USO AGROPECUARIO PARTES E PECAS; 3314-7-16 - MANUTENÇÃO E REPARAÇÃO DE TRATORES, EXCETO AGRICOLAS; 45.20-0-01 - SERVICOS DE MANUTENÇÃO E REPARAÇÃO MECANICA DE

✓
A P

YAMADIESEL COMERCIO DE MAQUINAS – EIRELI**CNPJ Nº 22.087.311/0001-72 6ª ALTERAÇÃO NIRE 41600186532****FL 02**

VEICULOS AUTOMOTORES; 4530-7/03 - COMERCIO A VAREJO DE PECAS E ACESSORIOS NOVOS PARA VEICULOS AUTOMOTORES; 4669-9-99 - COMERCIO ATACADISTA DE OUTRAS MAQUINAS E EQUIPAMENTOS PARTES E PECAS;; 3314-7/15 - MANUTENCAO E REPARACAO DE MAQUINAS E EQUIPAMENTOS PARA USO NA EXTRACAO MINERAL, EXCETO NA EXTRACAO DE PETROLEO; 49.30-2-01 TRANSPORTES RODOVIARIO DE CARGA, EXETO PRODUTOS PERIGOSOS E MUDANÇAS MUNICIPAIS; 49.30-2-02 TRANSPORTE RODOVIARIO DE CARGA, EXCETO PRODUTOS PERIGOSOS E MUDANÇAS, INTERMUNICIPAL, INTERESTADUAL E INTERNACIONAL; 52.29-0-02 SERVIÇOS DE REBOQUE DE VEICULOS

CLÁUSULA QUARTA: Em face das alterações acima, **consolida-se** o contrato social, mediante as condições e cláusulas seguintes:

CONSOLIDAÇÃO DO ATO CONSTITUTIVO DA EIRELI**YAMADIESEL COMERCIO DE MAQUINAS - EIRELI****CNPJ Nº 22.087.311/0001-72****NIRE 41600186532**

CLEISON JUNIOR TURECK, brasileiro, casado com separação total de bens, nascido em 06 de março de 1979, em Rio Negrinho SC empresário, CPF 027.384.089-40, Carteira de Identidade nº 3.633.272, órgão emissor SSPSC, residente e domiciliado na Rua João Florindo Zanetti nº 52, sobrado 07, bairro Ouro Verde, Campo Largo, Estado do Paraná, CEP 83606-200, Titular da EMPRESA INDIVIDUAL DE RESPONSABILIDADE LIMITADA – EIRELI, denominada **YAMADIESEL COMERCIO DE MAQUINAS - EIRELI** com sede na Rua Alcides Valentino Zanella nº 540, Bairro Rondinha, Campo Largo. PR, CEP 83607-312, registrada na Junta Comercial Do Paraná, sob o NIRE **41600186532**, em 18.03.2015, e inscrita no CNPJ sob Nº **22.087.311/0001-72**, transcreve as cláusulas a serem seguidas:

PRIMEIRA: A **AIRELI** gira sob o nome empresarial de **YAMADIESEL COMERCIO DE MAQUINAS - EIRELI**

SEGUNDA: A **AIRELI** tem a sua sede na Rua Alcides Valentino Zanella nº 540, Bairro Rondinha, Campo Largo. PR, CEP 83607-312

TERCEIRA: O objeto social é a exploração das seguintes atividades:

73.19-0-02 PROMOCAO DE VENDAS; 77.32-2-01 ALUGUEL DE MAQUINAS E EQUIPAMENTOS; 46.63-0-00 COMERCIO ATACADISTA DE MAQUINAS E EQUIPAMENTOS PARA USO INDUSTRIAL, PARTES E PECAS; 77.19-5-99 LOCAAO DE OUTROS MEIOS DE TRANSPORTES SEM CONDUTOR; 77.32-2-01 ALUGUEL DE MAQUINAS E EQUIPAMENTOS PARA CONSTRUCAO SEM OPERADOR, EXCETO ANDAIMES; 77.11-0-00 LOCAAO DE AUTOMOVEIS SEM CONDUTOR; 46.14-1-00 REPRESENTANTES COMERCIAIS E AGENTES DO COMERCIO DE MAQUINAS E EQUIPAMENTOS, EMBARCACOES E AERONAVES; 43.13-4-00 OBRAS DE TERRAPLENAGEM; MANUTENCAO E REPARAÇÃO DE MAQUINAS E EQUIPAMENTOS

[Handwritten signature]

YAMADIESEL COMERCIO DE MAQUINAS – EIRELI

CNPJ Nº 22.087.311/0001-72 6ª ALTERAÇÃO NIRE 41600186532

FI03

PARA USO GERAL; 33.21-0-00 INSTALACAO DE MAQUINAS E EQUIPAMENTOS INDUSTRIAIS; 3314-7/12 - MANUTENCAO E REPARACAO DE TRATORES AGRICOLAS; 46.62-1-00 COMERCIO ATACADISTA DE MAQUINAS, EQUIPAMENTOS PARA TERRAPLENAGEM, MINERACAO E CONSTRUCAO PARTES E PECAS; 45.30-7-01 - COMERCIO POR ATACADO DE PECAS E ACESSORIOS NOVOS PARA VEICULOS AUTOMOTORES; 33.14-7-17 - MANUTENCAO E REPARACAO DE MAQUINAS E EQUIPAMENTOS DE TERRAPLENAGEM, PAVIMENTACAO E CONSTRUCAO, EXCETO TRATORES; 33.14-7-10 MANUTENÇÃO E REPARAÇÃO DE MAQUINAS E EQUIPAMENTOS PARA USO GERAL; 4661-3-00 -COMERCIO ATACADISTA DE MAQUINAS, APARELHOS E EQUIPAMENTOS PARA USO AGROPECUARIO PARTES E PECAS; 3314-7-16 - MANUTENCAO E REPARACAO DE TRATORES, EXCETO AGRICOLAS; 45.20-0-01 - SERVICOS DE MANUTENCAO E REPARACAO MECANICA DE VEICULOS AUTOMOTORES; 4530-7/03 - COMERCIO A VAREJO DE PECAS E ACESSORIOS NOVOS PARA VEICULOS AUTOMOTORES; 4669-9-99 - COMERCIO ATACADISTA DE OUTRAS MAQUINAS E EQUIPAMENTOS PARTES E PECAS; 3314-7/15 - MANUTENCAO E REPARACAO DE MAQUINAS E EQUIPAMENTOS PARA USO NA EXTRACAO MINERAL, EXCETO NA EXTRACAO DE PETROLEO; 49.30-2-01 TRANSPORTES RODOVIARIO DE CARGA, EXCETO PRODUTOS PERIGOSOS E MUDANÇAS MUNICIPAIS; 49.30-2-02 TRANSPORTE RODOVIARIO DE CARGA, EXCETO PRODUTOS PERIGOSOS E MUDANÇAS, INTERMUNICIPAL, INTERESTADUAL E INTERNACIONAL; 52.29-0-02 SERVIÇOS DE REBOQUE DE VEICULOS

QUARTA: O Capital social é de R\$ 270.000,00 (duzentos e setenta mil reais), dividido em 270.000 (duzentos e setenta mil) quotas de valor nominal de R\$ 1,00 (um real) cada uma, integralizadas em moeda corrente do País, assim subscritas:

CLEISON JUNIOR TURECK	270.000 quotas	R\$ 270.000,00
------------------------------	----------------	----------------

QUINTA: A Empresa iniciou suas atividades em 01/03/2015 e seu prazo é indeterminado.

SEXTA: As quotas são indivisíveis e não poderão ser cedidas ou transferidas a terceiros, sem o consentimento do outro sócio, a quem fica assegurado, em igualdade de condições, e preço direito referência para a sua aquisição se postas à venda, formalizando, se realizada a cessão delas, a alteração contratual pertinente.

SETIMA: A administração da EIRELI caberá a **CLEISON JUNIOR TURECK**, A quem caberá dentre outras atribuições a representação ativa e passiva judicial e extrajudicial, desta EIRELI, sendo a responsabilidade do titular limitada ao capital social integralizado.

OITAVA: Ao término do exercício social, em 31 de dezembro, o administrador prestará contas justificadas de sua administração, procedendo a elaboração do inventário, do balanço Patrimonial e do balanço de resultado econômico, cabendo aos sócios, na proporção de suas quotas, os lucros ou perdas apuradas.

NONA: Nos quatro primeiros meses seguintes ao término do exercício social, os sócios deliberarão sobre as contas e designarão administrador quando for o caso.

↓
P

YAMADIESEL COMERCIO DE MAQUINAS – EIRELI**CNPJ Nº 22.087.311/0001-72 6ª ALTERAÇÃO NIRE 41600186532****FL 04**

DECIMA: A EIRELI poderá a qualquer tempo, abrir ou fechar filial ou outra dependência, mediante alteração contratual assinada por todos os sócios.

DÉCIMA PRIMEIRA: O Titular informa que a EIRELI tem filiais constituídas, conforme descrito a seguir:

Filial no município de **GUARAMIRIM – SC** situada na Rua Rua Amilton Francisco Rausisse nº381, bairro Avaí, CEP 89270-000, com CNPJ nº 22087311/0002-53, com um capital destacado de R\$ 5.000,00 (cinco mil) reais.

Filial no município de **CASCADEL – PR.** situada na Rua Sociologia nº 51, bairro Universitário, CEP 85819-250, com CNPJ nº 22087311/0003-34, com um capital destacado de R\$ 5.000,00 (cinco mil) reais.

Filial no município de **RESENDE –RJ.** Situada na Rua Doutor Jefferson Geraldo Bruno nº 1290, bairro Paraíso II, CEP 27536-015, com CNPJ nº 22087311/0004-15, com um capital destacado de R\$ 10.000,00 (dez mil) reais.

DECIMA SEGUNDA: O Titular poderá fixar uma retirada mensal, a título de "pró-labore", observadas as disposições regulamentares pertinentes.

DÉCIMA TERCEIRA: O Titular da EIRELI declara, sob as penas da lei, que não figura como titular de nenhuma outra empresa individual de responsabilidade limitada.

DÉCIMA QUARTA: O Titular declara sob as penas da lei, de que não está impedido de exercer a administração da sociedade, por lei especial, ou em virtude de condenação criminal, ou por se encontrar sob os efeitos dela, a pena que vede, ainda que temporariamente, o acesso a cargos públicos; ou por crime falimentar, de prevaricação, peita ou suborno, concussão, peculato, ou contra a economia popular, contra o sistema financeiro nacional, contra normas de defesa da concorrência, contra as relações de consumo, fé pública, ou propriedade.

DÉCIMA QUINTA: Fica eleito o foro de Campo Largo – Pr., para o exercício e o cumprimento dos direitos e obrigações resultantes deste contrato, e firma o presente.

Campo Largo, 25 de março de 2021.

CLEISON JUNIOR TURECK

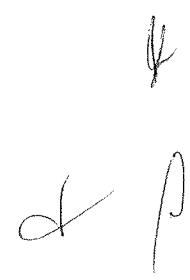



MINISTÉRIO DA ECONOMIA
Secretaria Especial de Desburocratização, Gestão e Governo Digital
Secretaria de Governo Digital
Departamento Nacional de Registro Empresarial e Integração

130_R

Página 5 de 5

ASSINATURA ELETRÔNICA

Certificamos que o ato da empresa YAMADIESEL COMÉRCIO DE MÁQUINAS - EIRELI consta assinado digitalmente por:

IDENTIFICAÇÃO DO(S) ASSINANTE(S)	
CPF	Nome
02738408940	CLEISON JUNIOR TURECK



CERTIFICO O REGISTRO EM 31/03/2021 14:28 SOB Nº 20211708313.
PROTOCOLO: 211708313 DE 29/03/2021.
CÓDIGO DE VERIFICAÇÃO: 12102203677. CNPJ DA SEDE: 22087311000172.
NIRE: 41600186532. COM EFEITOS DO REGISTRO EM: 31/03/2021.
YAMADIESEL COMÉRCIO DE MÁQUINAS - EIRELI

LEANDRO MARCOS RAYSEL BISCAIA
SECRETÁRIO-GERAL
www.empresafacil.pr.gov.br

A validade deste documento, se impresso, fica sujeita à comprovação de sua autenticidade nos respectivos portais, informando seus respectivos códigos de verificação.

[Assinatura manuscrita]

YAMADIESEL COMERCIO DE MAQUINAS – EIRELI**CNPJ Nº 22.087.311/0001-72 7ª ALTERAÇÃO NIRE 41600186532**

FL01

Por este Instrumento Particular de alteração contratual e consolidação, o abaixo assinado, **CLEISON JUNIOR TURECK**, brasileiro, casado sob o regime de separação de bens, nascido em 06 de março de 1979, em Rio Negrinho SC empresário, CPF 027.384.089-40, Carteira de Identidade nº 3.633.272, órgão emissor SSPSC, residente e domiciliada na Rua João Florindo Zanetti nº 52, sobrado 07, bairro Ouro Verde, Campo Largo, Estado do Paraná, CEP 83606-200. Titular da EMPRESA INDIVIDUAL DE RESPONSABILIDADE LIMITADA – EIRELI, denominada **YAMADIESEL COMERCIO DE MAQUINAS - EIRELI** com sede na Rua Alcides Valentino Zanella nº 540, Bairro Rondinha, Campo Largo. PR, CEP 83607-312, registrada na Junta Comercial Do Paraná, sob o NIRE **41600186532**, em 18.03.2015, e inscrita no CNPJ sob Nº **22.087.311/0001-72** resolve assim **ALTERAR** este contrato o qual será regida pelas cláusulas e condições seguintes:

CLAUSULA PRIMEIRA: Fica criada uma FILIAL da EIRELI no município de CAMBÉ - PR na rua Roberto Romanelli nº 2351, Jardim Riviera, CEP 86.187-015., Para a qual é destacado o Capital social para efeitos fiscais na importância de R\$ 10.000,00 (dez mil reais)

CLAUSULA SEGUNDA: Permanecem inalteradas as demais cláusulas vigentes que não colidirem com as disposições do presente instrumento., e para tanto firmo o presente.

Campo Largo, 25 de agosto de 2021.

CLEISON JUNIOR TURECK



ASSINATURA ELETRÔNICA

Certificamos que o ato da empresa YAMADIESEL COMÉRCIO DE MÁQUINAS - EIRELI consta assinado digitalmente por:

IDENTIFICAÇÃO DO(S) ASSINANTE(S)	
CPF/CNPJ	Nome
02738408940	CLEISON JUNIOR TURECK



CERTIFICO O REGISTRO EM 26/08/2021 08:50 SOB N° 41902052415.
PROTOCOLO: 215733517 DE 25/08/2021.
CÓDIGO DE VERIFICAÇÃO: 12106314082. CNPJ DA SEDE: 22087311000172.
NIRE: 41600106532. COM EFEITOS DO REGISTRO EM: 25/08/2021.
YAMADIESEL COMÉRCIO DE MÁQUINAS - EIRELI

LEANDRO MARCOS RAYSEL BISCAIA
SECRETÁRIO-GERAL
www.empresafacil.pr.gov.br

A validade deste documento, se impresso, fica sujeita à comprovação de sua autenticidade nos respectivos portais, informando seus respectivos códigos de verificação.

[Handwritten initials]

REPÚBLICA FEDERATIVA DO BRASIL
 ADMIN. DE MODAS, CIPALDES
 DE PARANÁ E DEPARTAMENTO DE REGISTRO
 DE CARTEIRAS NACIONAIS DE HABILITAÇÃO

CLÉISON JUNIOR TURECK

DOC. IDENTIFIC. / OUT. ESPECIAL / UF
 3633272 BRSP SC

CPF DATA NASCIMENTO
 027.384.089-40 06/03/1979

FILIAÇÃO
 ELIOI TURECK
 LONI MARIA TURECK

PROFISSÃO ACC CAT. HAB.
 [] [] [] []

NR REGISTRO VALIDADEZ D HABILITAÇÃO
 02412299283 16/01/2023 17/11/1997

PROIBIDO PLASTIFICAR
 1578955373

LOCAL DATA EMISSÃO
 CAMPO LARGO, PR 16/01/2018

SERVIÇO DE REGISTRO DE VEÍCULOS
 FUNARPEN

Adriana B. Fábico Zorzato
 97773954186
 PR913856404

PARANÁ

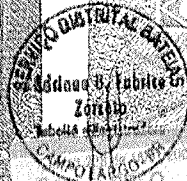
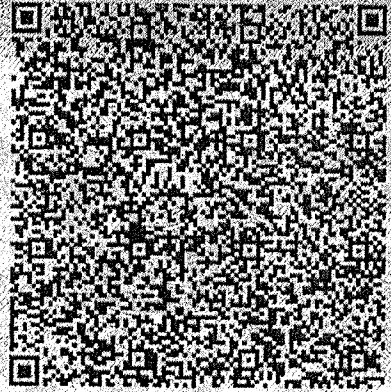

Tabelfionato de Notas
 Exclusivo para
 Autenticação de Cópia

FTS97506

SERVIÇO DISTRITAL DE BATERIAS
 AUTENTICAÇÃO

Autentico a presente fotocópia conforme
 documento que me foi apresentado nesta
 data, do que dou fé.

18 OUT 2021

Adriana B. Fábico Zorzato
 Tabelista e Registradora

Julia Jandira de Paula Grande
 Estravante Substituta

4
 AP



REPÚBLICA FEDERATIVA DO BRASIL
CADASTRO NACIONAL DA PESSOA JURÍDICA

NÚMERO DE INSCRIÇÃO 22.087.311/0001-72 MATRIZ	COMPROVANTE DE INSCRIÇÃO E DE SITUAÇÃO CADASTRAL	DATA DE ABERTURA 18/03/2015
---	---	--------------------------------

NOME EMPRESARIAL YAMADIESEL COMERCIO DE MAQUINAS - EIRELI
--

TÍTULO DO ESTABELECIMENTO (NOME DE FANTASIA) YAMADIESEL	PORTE DEMAIS
--	-----------------

CÓDIGO E DESCRIÇÃO DA ATIVIDADE ECONÔMICA PRINCIPAL 46.63-0-00 - Comércio atacadista de Máquinas e equipamentos para uso industrial; partes e peças
--

CÓDIGO E DESCRIÇÃO DAS ATIVIDADES ECONÔMICAS SECUNDÁRIAS 33.14-7-10 - Manutenção e reparação de máquinas e equipamentos para uso geral não especificados anteriormente 33.14-7-12 - Manutenção e reparação de tratores agrícolas 33.14-7-15 - Manutenção e reparação de máquinas e equipamentos para uso na extração mineral, exceto na extração de petróleo 33.14-7-16 - Manutenção e reparação de tratores, exceto agrícolas 33.14-7-17 - Manutenção e reparação de máquinas e equipamentos de terraplenagem, pavimentação e construção, exceto tratores 33.21-0-00 - Instalação de máquinas e equipamentos industriais 43.13-4-00 - Obras de terraplenagem 45.20-0-01 - Serviços de manutenção e reparação mecânica de veículos automotores 45.30-7-01 - Comércio por atacado de peças e acessórios novos para veículos automotores 45.30-7-03 - Comércio a varejo de peças e acessórios novos para veículos automotores 46.14-1-00 - Representantes comerciais e agentes do comércio de máquinas, equipamentos, embarcações e aeronaves 46.61-3-00 - Comércio atacadista de máquinas, aparelhos e equipamentos para uso agropecuário; partes e peças 46.62-1-00 - Comércio atacadista de máquinas, equipamentos para terraplenagem, mineração e construção; partes e peças 46.69-9-99 - Comércio atacadista de outras máquinas e equipamentos não especificados anteriormente; partes e peças 49.30-2-01 - Transporte rodoviário de carga, exceto produtos perigosos e mudanças, municipal. 49.30-2-02 - Transporte rodoviário de carga, exceto produtos perigosos e mudanças, intermunicipal, interestadual e internacional 52.29-0-02 - Serviços de reboque de veículos 73.19-0-02 - Promoção de vendas 77.11-0-00 - Locação de automóveis sem condutor 77.19-5-99 - Locação de outros meios de transporte não especificados anteriormente, sem condutor
--

CÓDIGO E DESCRIÇÃO DA NATUREZA JURÍDICA 230-5 - Empresa Individual de Responsabilidade Limitada (de Natureza Empresária)

LOGRADOURO R ALCIDES VALENTINO ZANELLA	NÚMERO 540	COMPLEMENTO *****
---	---------------	----------------------

CEP 83.607-312	BAIRRO/DISTRITO RONDINHA	MUNICÍPIO CAMPO LARGO	UF PR
-------------------	-----------------------------	--------------------------	----------

ENDEREÇO ELETRÔNICO CONTATO@YAMADIESEL.COM.BR	TELEFONE (41) 3555-3723
--	----------------------------

ENTE FEDERATIVO RESPONSÁVEL (EFR) *****
--

SITUAÇÃO CADASTRAL ATIVA	DATA DA SITUAÇÃO CADASTRAL 18/03/2015
-----------------------------	--

MOTIVO DE SITUAÇÃO CADASTRAL

SITUAÇÃO ESPECIAL *****	DATA DA SITUAÇÃO ESPECIAL *****
----------------------------	------------------------------------

Aprovado pela Instrução Normativa RFB nº 1.863, de 27 de dezembro de 2018.

Emitido no dia 03/01/2022 às 15:42:07 (data e hora de Brasília).

Página: 1/2



REPÚBLICA FEDERATIVA DO BRASIL
CADASTRO NACIONAL DA PESSOA JURÍDICA

NÚMERO DE INSCRIÇÃO 22.087.311/0001-72 MATRIZ		COMPROVANTE DE INSCRIÇÃO E DE SITUAÇÃO CADASTRAL		DATA DE ABERTURA 18/03/2015
NOME EMPRESARIAL YAMADIESEL COMERCIO DE MAQUINAS - EIRELI				
CÓDIGO E DESCRIÇÃO DAS ATIVIDADES ECONÔMICAS SECUNDÁRIAS 77.32-2-01 - Aluguel de máquinas e equipamentos para construção sem operador, exceto andaimes				
CÓDIGO E DESCRIÇÃO DA NATUREZA JURÍDICA 230-5 - Empresa Individual de Responsabilidade Limitada (de Natureza Empresári				
LOGRADOURO R ALCIDES VALENTINO ZANELLA		NÚMERO 540	COMPLEMENTO *****	
CEP 83.607-312	BAIRRO/DISTRITO RONDINHA	MUNICÍPIO CAMPO LARGO		UF PR
ENDEREÇO ELETRÔNICO CONTATO@YAMADIESEL.COM.BR		TELEFONE (41) 3555-3723		
ENTE FEDERATIVO RESPONSÁVEL (EFR) *****				
SITUAÇÃO CADASTRAL ATIVA		DATA DA SITUAÇÃO CADASTRAL 18/03/2015		
MOTIVO DE SITUAÇÃO CADASTRAL				
SITUAÇÃO ESPECIAL *****		DATA DA SITUAÇÃO ESPECIAL *****		

Aprovado pela Instrução Normativa RFB nº 1.863, de 27 de dezembro de 2018.

Emitido no dia **03/01/2022** às **15:42:07** (data e hora de Brasília).

Página: 2/2



**RECEITA
ESTADUAL DO
PARANÁ**



Comprovante de Inscrição Cadastral - CICAD

Inscrição no CAD/ICMS	Inscrição CNPJ	Início das Atividades
90690040-80	22.087.311/0001-72	03/2015

Empresa / Estabelecimento

Nome Empresarial **YAMADIESEL COMERCIO DE MAQUINAS - EIRELI**
 Título do Estabelecimento **PINE AUTOMACAO ENGENHARIA**
 Endereço do Estabelecimento **RUA ALCIDES VALENTINO ZANELLA, 540 - RONDINHA - CEP 83607-312**
FONE: (41) 3555-3723
 Município de Instalação **CAMPO LARGO - PR, DESDE 03/2015**
(Estabelecimento Matriz)

Qualificação

Situação Atual **ATIVO - REGIME NORMAL / NORMAL - DIA 12 DO MES+1, DESDE 06/2018**
 Natureza Jurídica **230-5 - EMPRESA INDIVIDUAL DE RESPONSABILIDADE LIMITADA (EIRELI)**
 Atividade Econômica Principal do Estabelecimento **4663-0/00 - COMERCIO ATACADISTA DE MAQUINAS E EQUIPAMENTOS PARA USO INDUSTRIAL; PARTES E PECAS**
3321-0/00 - INSTALACAO DE MAQUINAS E EQUIPAMENTOS INDUSTRIAIS
4530-7/01 - COMERCIO POR ATACADO DE PECAS E ACESSORIOS NOVOS PARA VEICULOS AUTOMOTORES
4530-7/03 - COMERCIO A VAREJO DE PECAS E ACESSORIOS NOVOS PARA VEICULOS AUTOMOTORES
 Atividade(s) Econômica(s) Secundária(s) do Estabelecimento **4661-3/00 - COMERCIO ATACADISTA DE MAQUINAS, APARELHOS E EQUIPAMENTOS PARA USO AGROPECUARIO; PARTES E PECAS**
4662-1/00 - COMERCIO ATACADISTA DE MAQUINAS, EQUIPAMENTOS PARA TERRAPLENAGEM, MINERACAO E CONSTRUCAO; PARTES E PECAS
4930-2/02 - TRANSPORTE RODOVIARIO DE CARGA, EXCETO PRODUTOS PERIGOSOS E MUDANCAS, INTERMUNICIPAL, INTERESTADUAL E INTERNACIONAL
5229-0/02 - SERVICOS DE REBOQUE DE VEICULOS
4313-4/00 - OBRAS DE TERRAPLENAGEM

Quadro Societário

Tipo	Inscrição	Nome Completo / Nome Empresarial	Qualificação
CPF	027.384.089-40	CLEISON JUNIOR TURECK	TITULAR PESSOA FÍSICA

Este CICAD tem validade até 02/02/2022.



Estado do Paraná
Secretaria de Estado da Fazenda
Receita Estadual do Paraná

CAD/ICMS Nº 90690040-80

Emitido Eletronicamente via Internet
03/01/2022 15:40:14



Dados transmitidos de forma segura
Tecnologia CELEPAR

Os dados cadastrais deste estabelecimento poderão ser confirmados via Internet www.fazenda.pr.gov.br



MINISTÉRIO DA FAZENDA
Secretaria da Receita Federal do Brasil
Procuradoria-Geral da Fazenda Nacional

**CERTIDÃO POSITIVA COM EFEITOS DE NEGATIVA DE DÉBITOS RELATIVOS AOS TRIBUTOS
FEDERAIS E À DÍVIDA ATIVA DA UNIÃO**

Nome: **YAMADIESEL COMERCIO DE MAQUINAS - EIRELI**
CNPJ: **22.087.311/0001-72**

Ressalvado o direito de a Fazenda Nacional cobrar e inscrever quaisquer dívidas de responsabilidade do sujeito passivo acima identificado que vierem a ser apuradas, é certificado que:

1. constam débitos administrados pela Secretaria da Receita Federal do Brasil (RFB) com exigibilidade suspensa nos termos do art. 151 da Lei nº 5.172, de 25 de outubro de 1966 - Código Tributário Nacional (CTN), ou objeto de decisão judicial que determina sua desconsideração para fins de certificação da regularidade fiscal, ou ainda não vencidos; e
2. constam nos sistemas da Procuradoria-Geral da Fazenda Nacional (PGFN) débitos inscritos em Dívida Ativa da União (DAU) com exigibilidade suspensa nos termos do art. 151 do CTN, ou garantidos mediante bens ou direitos, ou com embargos da Fazenda Pública em processos de execução fiscal, ou objeto de decisão judicial que determina sua desconsideração para fins de certificação da regularidade fiscal.

Conforme disposto nos arts. 205 e 206 do CTN, este documento tem os mesmos efeitos da certidão negativa.

Esta certidão é válida para o estabelecimento matriz e suas filiais e, no caso de ente federativo, para todos os órgãos e fundos públicos da administração direta a ele vinculados. Refere-se à situação do sujeito passivo no âmbito da RFB e da PGFN e abrange inclusive as contribuições sociais previstas nas alíneas 'a' a 'd' do parágrafo único do art. 11 da Lei nº 8.212, de 24 de julho de 1991.

A aceitação desta certidão está condicionada à verificação de sua autenticidade na Internet, nos endereços <<http://rfb.gov.br>> ou <<http://www.pgfn.gov.br>>.

Certidão emitida gratuitamente com base na Portaria Conjunta RFB/PGFN nº 1.751, de 2/10/2014.
Emitida às 08:25:39 do dia 18/08/2021 <hora e data de Brasília>.
Válida até 14/02/2022.

Código de controle da certidão: **B507.30AF.8525.985D**
Qualquer rasura ou emenda invalidará este documento.

[Handwritten marks]



Estado do Paraná
Secretaria de Estado da Fazenda
Receita Estadual do Paraná

1386

Certidão Positiva
de Débitos Tributários e de Dívida Ativa Estadual
com Efeitos de Negativa
(Art. 206 do CTN)
Nº 025572990-12

Certidão fornecida para o CNPJ/MF: **22.087.311/0001-72**
Nome: **YAMADIESEL COMERCIO DE MAQUINAS - EIRELI**

Ressalvado o direito da Fazenda Pública Estadual inscrever e cobrar débitos ainda não registrados ou que venham a ser apurados, certificamos que, verificando os registros da Secretaria de Estado da Fazenda, constatamos existir pendências cadastradas em nome do contribuinte acima identificado, nesta data, as quais estão com a exigibilidade suspensa nos termos dos incisos II, III e/ou VI, do art. 151, do Código Tributário Nacional (Lei 5.172/1966).

Obs.: Esta Certidão engloba todos os estabelecimentos da empresa e refere-se a débitos de natureza tributária e não tributária, bem como ao descumprimento de obrigações tributárias acessórias

Válida até 30/01/2022 - Fornecimento Gratuito

A autenticidade desta certidão deverá ser confirmada via Internet
www.fazenda.pr.gov.br

P 4
X

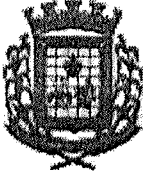

ESTADO DO PARANÁ
 PREFEITURA MUNICIPAL DE CAMPO LARGO
 DEPARTAMENTO DE TRIBUTAÇÃO
 C.N.P.J: 76.105.618/0001.88

CERTIDÃO NEGATIVA DE DÉBITOS
 145/2022

[CONTRIBUINTE]

Nome/Razão: 1095803 - YAMADIESEL COMERCIO DE MAQUINAS - EIRELI
 CNPJ/CPF: 22.087.311/0001-72
 Endereço: RUA PE ALCIDES VALENTINO ZANELLA, 540
 Complemento:
 Bairro: CENTRO

Cidade: Campo Largo - PR

[FINALIDADE]

PARA FINS DIVERSOS

Certifico, para os devidos fins, que **INEXISTEM DÉBITOS** referentes a Tributos Municipais, inscritos ou não em Dívida Ativa, em nome do contribuinte acima citado, até a presente data.

Em firmeza do que eu, passei e digitei a presente certidão, que não apresentando rasuras, emendas ou entrelinhas, vai por mim conferida, visada e assinada.

Reserva-se o direito da Fazenda Municipal cobrar dívidas posteriormente apuradas, mesmo as referentes a períodos compreendidos nesta Certidão.

A presente Certidão é válida por **60 dias**. Cópias desta somente terão validade se conferidas com a original.

CAMPO LARGO, 3 de janeiro de 2022.

Voltar

Imprimir



Certificado de Regularidade do FGTS - CRF

Inscrição: 22.087.311/0001-72
Razão Social: YAMADIESEL COMERCIO DE MAQUINAS EIRELI
Endereço: ROD BR-277 CURITIBA PONTA GROSSA 540 CURITIBA PONTA GROS / RONDINHA / CAMPO LARGO / PR / 83608-000

A Caixa Econômica Federal, no uso da atribuição que lhe confere o Art. 7, da Lei 8.036, de 11 de maio de 1990, certifica que, nesta data, a empresa acima identificada encontra-se em situação regular perante o Fundo de Garantia do Tempo de Serviço - FGTS.

O presente Certificado não servirá de prova contra cobrança de quaisquer débitos referentes a contribuições e/ou encargos devidos, decorrentes das obrigações com o FGTS.

Validade: 27/12/2021 a 25/01/2022

Certificação Número: 2021122705440493117397

Informação obtida em 03/01/2022 14:54:24

A utilização deste Certificado para os fins previstos em Lei esta condicionada a verificação de autenticidade no site da Caixa: www.caixa.gov.br

Handwritten signature



PODER JUDICIÁRIO
JUSTIÇA DO TRABALHO

CERTIDÃO NEGATIVA DE DÉBITOS TRABALHISTAS

Nome: YAMADIESEL COMERCIO DE MAQUINAS - EIRELI (MATRIZ E FILIAIS)
CNPJ: 22.087.311/0001-72
Certidão nº: 57726/2022
Expedição: 03/01/2022, às 15:18:38
Validade: 01/07/2022 - 180 (cento e oitenta) dias, contados da data de sua expedição.

Certifica-se que YAMADIESEL COMERCIO DE MAQUINAS - EIRELI (MATRIZ E FILIAIS), inscrito(a) no CNPJ sob o nº 22.087.311/0001-72, NÃO CONSTA do Banco Nacional de Devedores Trabalhistas.

Certidão emitida com base no art. 642-A da Consolidação das Leis do Trabalho, acrescentado pela Lei nº 12.440, de 7 de julho de 2011, e na Resolução Administrativa nº 1470/2011 do Tribunal Superior do Trabalho, de 24 de agosto de 2011.

Os dados constantes desta Certidão são de responsabilidade dos Tribunais do Trabalho e estão atualizados até 2 (dois) dias anteriores à data da sua expedição.

No caso de pessoa jurídica, a Certidão atesta a empresa em relação a todos os seus estabelecimentos, agências ou filiais.

A aceitação desta certidão condiciona-se à verificação de sua autenticidade no portal do Tribunal Superior do Trabalho na Internet (<http://www.tst.jus.br>).

Certidão emitida gratuitamente.

INFORMAÇÃO IMPORTANTE

Do Banco Nacional de Devedores Trabalhistas constam os dados necessários à identificação das pessoas naturais e jurídicas inadimplentes perante a Justiça do Trabalho quanto às obrigações estabelecidas em sentença condenatória transitada em julgado ou em acordos judiciais trabalhistas, inclusive no concernente aos recolhimentos previdenciários, a honorários, a custas, a emolumentos ou a recolhimentos determinados em lei; ou decorrentes de execução de acordos firmados perante o Ministério Público do Trabalho ou Comissão de Conciliação Prévia.

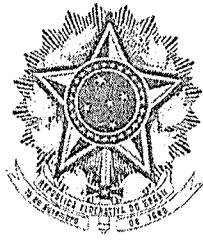

REPÚBLICA FEDERATIVA DO BRASIL
ESTADO DO PARANÁ
FORO REGIONAL DA COMARCA DE CAMPO LARGO

OFICIO DO DISTRIBUIDOR E ANEXOS
RUA JOANIN STROPARO, S/N - CENTRO
CAMPO LARGO/PR - 83601460

TITULAR
JOSE VEDOLIM TEIXEIRA
JURAMENTADOS
FERNANDA APARECIDA VIEIRA
JULIANA SCAPIN

Certidão Negativa

Certifico, a pedido de parte interessada, que revendo os livros e arquivos de distribuição, Ações: CONCORDATA, FALENCIA, RECUPERAÇÃO JUDICIAL, EXTRAJUDICIAL sob minha guarda neste cartório, verifiquei NÃO CONSTAR nenhum registro em andamento contra:

YAMADIESEL COMERCIO DE MAQUINAS - EIRELI

CNPJ 22.087.311/0001-72, no período compreendido desde 02/08/1974, data de instalação deste cartório, até a presente data.

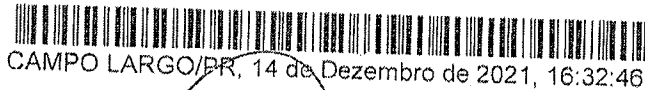

CAMPO LARGO/PR, 14 de Dezembro de 2021, 16:32:46



[Handwritten Signature]
JULIANA SCAPIN
Juliana Scapin
Auxiliar Juramentada

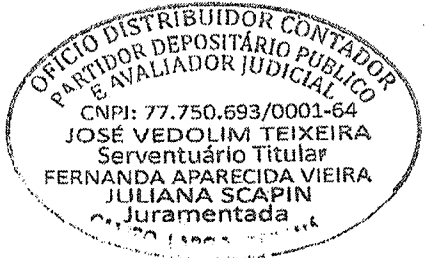
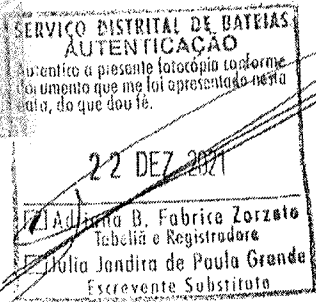

Custas = R\$ 33,66
Página 0001/0001

Resolução 213/2018 - Competência para processar e julgar passa a ser do Foro Central de Curitiba-PR.

[Handwritten Signature]

YAMA

YAMADIESEL COMÉRCIO DE MÁQUINAS - EIRELI

ENDEREÇO: Rua Alcides Valentino Zanella Nº 540 - Bairro Rondinha - CEP 83607-312 – Caixa Postal nº 856

CIDADE/ESTADO: Campo Largo/PR

TELEFONES: (41) 3555-3723 - (41) 3555-3679 - E-mail: contato@yamadiesel.com.br

CNPJ: 22.087.311/0001-72

IE: 906.900.40-80

PREFEITURA MUNICIPAL DE MARMELEIRO - PR

EDITAL DE PREGÃO Nº 147/2021

PROCESSO ADMINISTRATIVO Nº 234/2021

MODALIDADE: PREGÃO ELETRÔNICO

TIPO: MENOR PREÇO GLOBAL POR ITEM

OBJETO: Contratação de empresa para aquisição de uma escavadeira hidráulica nova, atendendo as necessidades do Departamento de Agricultura e Abastecimento, com recursos vinculados ao Convênio MAPA nº 890236/2019

DECLARAÇÃO UNIFICADA

À pregoeira e equipe de apoio

Pelo presente instrumento, a empresa **YAMADIESEL COMÉRCIO DE MÁQUINAS - EIRELI**, CNPJ nº **22.087.311/0001-72**, com sede na Rua Alcides Valentino Zanella nº 540, Bairro Rondinha - CEP 83607-312 – Caixa Postal nº 856, Campo Largo/PR, através de seu representante legal infra-assinado, que:

- 1) Declaramos, para os fins do disposto no inciso V do art. 27 da Lei n.º 8.666/93, acrescido pela Lei n.º 9.854/99, que não empregamos menores de 18 (dezoito) anos em trabalho noturno, perigoso ou insalubre e não empregamos menores de 16 (dezesseis) anos. Ressalva ainda, que, caso empregue menores na condição de aprendiz (a partir de 14 anos, deverá informar tal situação no mesmo documento).
- 2) Declaramos, ainda, a inexistência de fatos supervenientes impeditivos da habilitação ou que comprometam a idoneidade da proponente nos termos da Lei e que não está declarado inidôneo em qualquer esfera da Administração Pública e nem está suspenso de participar de licitações junto ao município de **MARMELEIRO**, Autarquias, Fundacional ou de Economia Mista.
- 3) Declaramos para os devidos fins de direito, na qualidade de Proponente dos procedimentos licitatórios, instaurados por este Município, que o(a) responsável legal da empresa é o(a) Sr.(a) **CLEISON JUNIOR TURECK**, Portador(a) do RG sob nº 3.633.272 SESP/SC e CPFº 027.384.089-40, cuja função/cargo é diretor, responsável pela assinatura do Contrato.
- 4) Declaramos para os devidos fins que **NENHUM** sócio desta empresa exerce cargo ou função pública impeditiva de relacionamento comercial com a Administração Pública.
- 5) Declaramos de que a empresa não contratará empregados com incompatibilidade com as autoridades contratantes ou ocupantes de cargos de direção ou de assessoramento até o terceiro grau, na forma da Súmula Vinculante nº 013 do STF (Supremo Tribunal Federal).

YAMADIESEL EQUIPAMENTOS

REVENDEDOR AUTORIZADO XCMG NO ESTADO DO PARANÁ E NO ESTADO DO RIO DE JANEIRO

www.yamadiesel.com.br

(41) 3555-3723/Campo Largo – (45) 3097-6433/Cascavel – (24) 3381-8485/Resende - RJ



6) Declaramos para os devidos fins que em caso de qualquer comunicação futura referente a este processo licitatório, bem como em caso de eventual contratação, concordo que o Contrato seja encaminhado para o seguinte endereço:

E-mail: contato@yamadiesel.com.br

Telefone: (41) 3555-3723

7) Caso altere o citado e-mail ou telefone comprometo-me em protocolizar pedido de alteração junto ao Sistema de Protocolo deste Município, sob pena de ser considerado como intimado nos dados anteriormente fornecidos.

8) Nomeamos e constituímos o senhor(a) **CLEISON JUNIOR TURECK**, portador(a) do CPF/MF sob nº 027.384.089-40, para ser o(a) responsável para acompanhar a execução do Contrato, referente ao Pregão Eletrônico n.º 147/2021 e todos os atos necessários ao cumprimento das obrigações contidas no instrumento convocatório, seus Anexos e na Ata de Registro de Preços/Contrato.

Campo Largo/PR, 10 de janeiro de 2022.

Atenciosamente,

CLEISON JUNIOR TURECK:02738408940
Assinado de forma digital por CLEISON JUNIOR TURECK:02738408940
Data: 2022.01.06 17:22:40 -03'00'

Cleison Junior Tureck

CPF 027.384.089-40 - RG 3.633.272 SESP/SC

Representante legal

Yamadiesel Comércio de Máquinas - EIRELI

CNPJ: 22.087.311/0001-72

22.087.311/0001-72
YAMADIESEL COMÉRCIO DE MÁQUINAS - EIRELI
RUA ALCI DES VALENTINO ZANELLA, 540
BAIRRO RONDINHA
CEP 83.607-312 - CAMPO LARGO - PR

YAMADIESEL EQUIPAMENTOS

REVENDEDOR AUTORIZADO XCMG NO ESTADO DO PARANÁ E NO ESTADO DO RIO DE JANEIRO

www.yamadiesel.com.br

(41) 3555-3723/Campo Largo - (45) 3097-6433/Cascavel - (24) 3381-8485/Resende - RJ

Handwritten signatures and initials.



MUNICÍPIO DE CATANDUVAS

ATESTADO DE CAPACIDADE TÉCNICA

O Município de Catanduvas pessoa jurídica de direito público, devidamente inscrito no CNPJ 76.208.842/0001-03 com sede na Avenida dos Pioneiros, nº 500, na Cidade de Catanduvas, Estado do Paraná. ATESTA para os devidos fins que possui em sua frota de máquinas, os equipamentos, ROLO COMPACTADOR VIBRATÓRIO AUTOPROPELIDO da marca XCMG modelo XS123PDBR e ESCAVADEIRA HIDRAULICA da marca XCMG modelo XE150BR, e que, desde a data de entrega dos objetos supracitados, os equipamentos vêm desempenhando normalmente as funções descritas em seu catálogo técnico, não havendo até a presente data, nenhum fato que desabone a eficácia dos equipamentos.

Atestamos ainda, que estamos sendo atendidos de maneira satisfatória pela empresa YAMADIESEL COMÉRCIO DE MÁQUINAS EIRELI, nos quesitos assistência técnica, reposição de peças e prestação de serviços especializados, não havendo até a presente data, nenhum fato que desabone a conduta da referida empresa.

Catanduvas, 27 de abril de 2021.

[Handwritten signature]

MOISÉS APARECIDO DE SOUZA
PREFEITO DO MUNICÍPIO DE CATANDUVAS
 CNPJ 76.208.842/0001-03
 CPF: 842.080.829-68

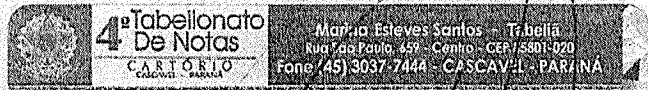
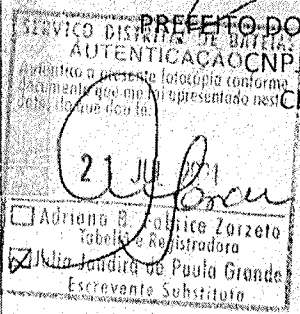
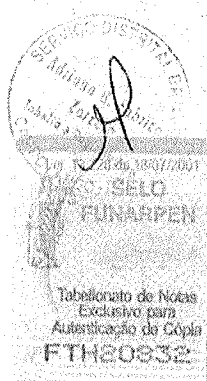

Selo Digital 01822345VAAC000004209921V

<http://horus.funarper.com.br/consulta>

Reconheço por semelhança a assinatura de **MOISÉS APARECIDO DE SOUZA (32475)**, *0043* 839793* Dou fé em Teste da Verdade

RAQUEL GOMES FARIAS DORINI - Escrevente Autorizada

Fone/Fax (45) 3234-8500
 E-mail: gabinete@catanduvas.pr.gov.br
 Av. dos Pioneiros, 500 - Centro
 CEP 85470-000 - Catanduvas - PR

LAURICAR

CONSTRUTORA

CONSTRUTORA LAURICAR LTDA.
CNPJ: 79.318.481/0001-38
TEL: (42) 3232-1571

ATESTADO DE CAPACIDADE TÉCNICA

A empresa **CONSTRUTORA LAURICAR PRE MOLDADO LTDA** pessoa jurídica de direito privado, devidamente inscrito no CNPJ **79.318.481/0001-38** com sede na **RUA CONSELHEIRO JESUINO MARCONDES, 1641, CASTRO, PARANÁ**. ATESTA para os devidos fins que, possui em sua frota de máquinas, equipamento do tipo **ESCAVADEIRA HIDRAULICA** marca XCMG modelo XE215BR e que, desde a data de entrega o equipamento vem desempenhando normalmente as funções descritas em seu catálogo técnico, não havendo até a presente data, nenhum fato que desabone a eficácia do equipamento.

Atestamos ainda, que estamos sendo atendidos de maneira satisfatória pela empresa **YAMADIESEL COMÉRCIO DE MÁQUINAS EIRELI**, nos quesitos assistência técnica, reposição de peças e prestação de serviços especializados, não havendo até a presente data, nenhum fato que desabone a conduta da referida empresa.

CASTRO 27 DE ABRIL DE 2021.

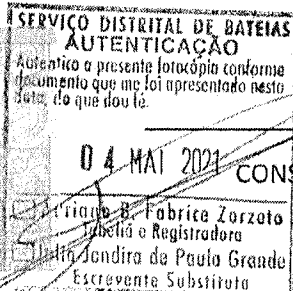
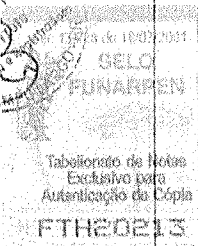

CONSTRUTORA LAURICAR LTDA.

79.318.481/0001-38

058.068.299-44

Sr. Rafael Plovas

Telefones: (42) 3232-1571

OBS. RECONHECER A ASSINATURA EM CARTÓTIPO

Rua Cipriano Marques de Souza, 99
Castro - Paraná
Fone: (42) 3232 4300

Serviço Notarial de Castro-PR
Nei / Amilton Menaim / Tabelaio

01824245VAAD00001337121C
Reconheço por SEMELHANÇA a(s) firma(s) de: RAFAEL PLOVAS do que dou fé. Em test. P da verdade.

Castro, 27 de abril de 2021
00089353(001-001174519) Elizandra Aparecida Correa Machado da Silva - Escrevente ELZALOS



YAMADIESEL COMÉRCIO DE MÁQUINAS - EIRELI
 ENDEREÇO: Rua Alcides Valentino Zanella Nº 540 - Bairro Rondinha - CEP 83607-312 – Caixa Postal nº 856
 CIDADE/ESTADO: Campo Largo/PR
 TELEFONES: (41) 3555-3723 - (41) 3555-3679 - E-mail: contato@yamadiesel.com.br
 CNPJ: 22.087.311/0001-72 IE: 906.900.40-80

PREFEITURA MUNICIPAL DE MARMELEIRO - PR
 EDITAL DE PREGÃO Nº 147/2021
 PROCESSO ADMINISTRATIVO Nº 234/2021
 MODALIDADE: PREGÃO ELETRÔNICO
 TIPO: MENOR PREÇO GLOBAL POR ITEM

OBJETO: Contratação de empresa para aquisição de uma escavadeira hidráulica nova, atendendo as necessidades do Departamento de Agricultura e Abastecimento, com recursos vinculados ao Convênio MAPA nº 890236/2019

DECLARAÇÃO

O signatário da presente, o senhor CLEISON JUNIOR TURECK, representante legalmente constituído da proponente YAMADIESEL COMÉRCIO DE MÁQUINAS - EIRELI, declara que, se vencedora do presente certame, realizará a entrega técnica sem ônus adicional ao contratante e a instituição de no máximo 8 (oito) operadores pelo período mínimo de 8 (oito) horas, em data a ser designada pelo contratante.

Campo Largo/PR, 10 de janeiro de 2022.

Atenciosamente,

CLEISON JUNIOR TURECK
Assinado de forma digital por CLEISON JUNIOR TURECK:02738408940
 Dado: 2022.01.06 17:34:36 -03'00'

Cleison Junior Tureck
 CPF 027.384.089-40 - RG 3.633.272 SESP/SC
 Representante legal
 Yamadiesel Comércio de Máquinas - EIRELI
 CNPJ: 22.087.311/0001-72

22.087.311/0001-72
YAMADIESEL COMÉRCIO DE MÁQUINAS - EIRELI
 RUA ALCIDES VALENTINO ZANELLA, 540
 BAIRRO RONDINHA
 CEP 83.607-312 - CAMPO LARGO - PR

[Handwritten signatures and initials]



Ministério da Economia
Secretaria Especial de Desburocratização, Gestão e Governo Digital
Secretaria de Gestão

Sistema de Cadastramento Unificado de Fornecedores - SICAF

Certificado de Registro Cadastral - CRC

(Emissão conforme art. 17 da Instrução Normativa nº 03, de 26 abril de 2018)

CNPJ: 22.087.311/0001-72
Razão Social: YAMADIESEL COMERCIO DE MAQUINAS - EIRELI

Atividade Econômica Principal:

4663-0/00 - COMÉRCIO ATACADISTA DE MÁQUINAS E EQUIPAMENTOS PARA USO INDUSTRIAL; PARTES E PEÇAS

Endereço:

RUA ALCIDES VALENTINO ZANELLA, 540 - RONDINHA - Campo Largo / Paraná

Observações:

A veracidade das informações poderá ser verificada no endereço www.comprasgovernamentais.gov.br.
Este certificado não substitui os documentos enumerados nos artigos 28 a 31 da Lei nº 8.666, de 1993.



TRIBUNAL DE CONTAS DA UNIÃO

Consulta Consolidada de Pessoa Jurídica

Este relatório tem por objetivo apresentar os resultados consolidados de consultas eletrônicas realizadas diretamente nos bancos de dados dos respectivos cadastros. A responsabilidade pela veracidade do resultado da consulta é do Órgão gestor de cada cadastro consultado. A informação relativa à razão social da Pessoa Jurídica é extraída do Cadastro Nacional da Pessoa Jurídica, mantido pela Receita Federal do Brasil.

Consulta realizada em: 04/01/2022 20:13:01

Informações da Pessoa Jurídica:

Razão Social: **YAMADIESEL COMERCIO DE MAQUINAS - EIRELI**
 CNPJ: **22.087.311/0001-72**

Resultados da Consulta Eletrônica:

Órgão Gestor: **TCU**
 Cadastro: **Licitantes Inidôneos**
 Resultado da consulta: **Nada Consta**

Para acessar a certidão original no portal do órgão gestor, clique [AQUI](#).

Órgão Gestor: **CNJ**
 Cadastro: **CNIA - Cadastro Nacional de Condenações Cíveis por Ato de Improbidade Administrativa e Inelegibilidade**
 Resultado da consulta: **Nada Consta**

Para acessar a certidão original no portal do órgão gestor, clique [AQUI](#).

Órgão Gestor: **Portal da Transparência**
 Cadastro: **Cadastro Nacional de Empresas Inidôneas e Suspensas**
 Resultado da consulta: **Nada Consta**

Para acessar a certidão original no portal do órgão gestor, clique [AQUI](#).

Órgão Gestor: **Portal da Transparência**
 Cadastro: **CNEP - Cadastro Nacional de Empresas Punidas**
 Resultado da consulta: **Nada Consta**

Para acessar a certidão original no portal do órgão gestor, clique [AQUI](#).

Obs: A consulta consolidada de pessoa jurídica visa atender aos princípios de simplificação e

P
H
X

racionalização de serviços públicos digitais. Fundamento legal: Lei nº 12.965, de 23 de abril de 2014, Lei nº 13.460, de 26 de junho de 2017, Lei nº 13.726, de 8 de outubro de 2018, Decreto nº 8.638 de 15, de janeiro de 2016.

P
A